

**FRANÇAIS**

**iFX-640**

**V1**

**Code de produit : 41552**

## Avant-propos

---

Merci d'avoir acheté ce produit Infinity.

Ce manuel d'utilisation a pour but de fournir des instructions pour une utilisation correcte et sûre de ce produit.

Conservez le manuel d'utilisateur pour vous y référer ultérieurement car il fait partie intégrante du produit. Le manuel d'utilisateur doit être conservé dans un endroit facilement accessible.

Ce manuel d'utilisateur contient des informations concernant :

- Consignes de sécurité
- Utilisation prévue et non prévue de l'appareil
- Installation et fonctionnement de l'appareil
- Procédures d'entretien
- Résolution des problèmes
- Transport, stockage et élimination de l'appareil

Le non-respect des instructions de ce manuel d'utilisateur peut entraîner des blessures graves et des dommages matériels.

©2021 Infinity. Tous droits réservés.

Aucune partie de ce document ne peut être copiée, publiée ou reproduite d'une autre manière sans le consentement écrit préalable de Highlite International.

La conception et les caractéristiques du produit sont soumises à modification sans avis préalable.

Pour obtenir la dernière version de ce document, veuillez consulter notre site web [www.highlite.com](http://www.highlite.com) ou nous contacter à l'adresse [service@highlite.com](mailto:service@highlite.com).

Highlite International et ses fournisseurs de services autorisés ne sont pas responsables des blessures, des dommages, des pertes directes ou indirectes, des pertes consécutives ou économiques ou de toute autre perte résultant de l'utilisation, de l'incapacité à utiliser ou de la confiance dans les informations contenues dans ce document.

## Table des matières

<b>1. Introduction.....</b>	<b>4</b>
1.1. Avant d'utiliser le Produit .....	4
1.2. Utilisation prévue .....	4
1.3. Durée de vie du produit .....	4
1.4. Longévité des LEDs .....	4
1.5. Conventions de texte .....	4
1.6. Symboles et termes d'avertissement.....	5
1.7. Symboles figurant sur l'étiquette d'informations.....	5
<b>2. Sécurité.....</b>	<b>6</b>
2.1. Avertissements et Consignes de sécurité .....	6
2.2. Exigences pour l'utilisateur .....	9
<b>3. Description de l'appareil.....</b>	<b>9</b>
3.1. Vue de la partie avant.....	10
3.2. Vue de la partie arrière.....	11
3.3. Plaque de base .....	12
3.4. Caractéristiques du produit .....	13
3.5. Dimensions.....	14
<b>4. Installation .....</b>	<b>16</b>
4.1. Consignes de sécurité pour l'installation .....	16
4.2. Équipement de protection individuelle .....	16
4.3. Exigences pour le site d'installation.....	16
4.4. Fixation .....	16
4.5. Raccord à l'alimentation .....	18
4.6. Alimentation de plusieurs appareils .....	18
<b>5. Configuration .....</b>	<b>19</b>
5.1. Avertissements et précautions.....	19
5.2. Configuration autonome.....	19
5.3. Connexion DMX.....	19
5.3.1. Protocole DMX-512.....	19
5.3.2. Câbles DMX .....	20
5.3.3. Configuration maître / esclave .....	20
5.3.4. Raccordement DMX.....	21
5.3.5. Adressage DMX .....	21
<b>6. Fonctionnement .....</b>	<b>22</b>
6.1. Consignes de sécurité pour le fonctionnement .....	22
6.2. Modes de contrôle .....	22
6.3. Panneau de commande .....	23
6.4. Démarrage .....	23
6.5. Vue d'ensemble du menu .....	24
6.6. Options du menu principal .....	25
6.6.1. Adresse DMX.....	25
6.6.2. Modes des canaux DMX.....	26
6.6.3. Menu réglages .....	27
6.6.3.1. Balance des couleurs .....	28
6.6.3.2. Durée de fonctionnement .....	28
6.6.3.3. Réglage du mot de passe.....	28
6.6.3.4. Réinitialisation des fonctions .....	29
6.6.4. Programmes intégrés .....	29
6.6.5. Menu de test .....	30
6.6.6. Menu informations.....	31
6.7. Canaux DMX.....	32
6.7.1. Aperçu des canaux DMX .....	32
6.7.2. 24 canaux, 86 canaux.....	34
6.7.3. 53 canaux, 59 canaux.....	41

<b>7. Résolution des problèmes</b> .....	<b>47</b>
<b>8. Maintenance</b> .....	<b>48</b>
8.1. Consignes de sécurité pour la maintenance.....	48
8.2. Maintenance préventive.....	48
8.2.1. Consignes de base pour le nettoyage .....	49
8.3. Maintenance réparatrice.....	49
8.3.1. Remplacement d'un fusible.....	49
<b>9. Désinstallation, transport et stockage</b> .....	<b>50</b>
9.1. Consignes pour la désinstallation .....	50
9.2. Consignes pour le transport .....	50
9.3. Stockage.....	50
<b>10. Mise au rebut</b> .....	<b>50</b>
<b>11. Certification</b> .....	<b>50</b>

## 1. Introduction

### 1.1. Avant d'utiliser le Produit



#### Important

Lisez et suivez les instructions de ce manuel d'utilisateur avant d'installer, d'utiliser ou de réparer ce produit.

Le fabricant ne sera en aucun cas tenu responsable des dommages causés par le non-respect de ce manuel.

Après le déballage, vérifiez le contenu de la boîte. Si des pièces sont manquantes ou endommagées, contactez votre revendeur Highlite International.

#### Le contenu expédié comprend :

- Infinity iFX-640
- Câble Schuko vers Neutrik PowerCON True1 (1,4 m)
- 2 supports quick-locks
- Câble de sécurité
- Manuel d'utilisateur



Schéma 01

### 1.2. Utilisation prévue

Cet appareil est destiné à un usage professionnel en tant que lyre de projecteur de lumière. Il convient uniquement à une installation intérieure. Cet appareil ne convient pas à un usage domestique ni à un éclairage général.

Toute autre utilisation, non mentionnée dans l'utilisation prévue, est considérée comme une utilisation non prévue et incorrecte.

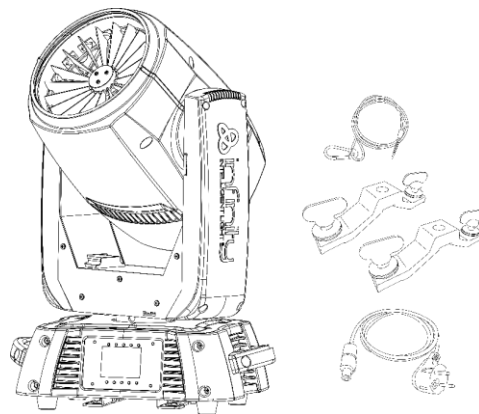
### 1.3. Durée de vie du produit

Cet appareil ne doit pas être utilisé en permanence. Débranchez l'appareil de l'alimentation électrique lorsqu'il n'est pas en fonctionnement. Cela permettra de réduire l'usure et d'améliorer la durée de vie de l'appareil.

### 1.4. Longévité des LEDs

La sortie lumineuse des LEDs diminue progressivement avec le temps (dépréciation des lumens). Les températures de fonctionnement élevées contribuent à ce processus. Vous pouvez prolonger la durée de vie des LEDs en assurant une ventilation adéquate et en faisant fonctionner les LEDs à la plus faible luminosité possible.

### 1.5. Conventions de texte

Tout au long du manuel d'utilisateur, les conventions de texte suivantes sont utilisées :









- Boutons : Tous les boutons sont en caractères gras, par exemple « Appuyez sur les boutons **UP / DOWN** »

- Références : Les références aux chapitres et aux parties de l'appareil sont en caractères gras, par exemple : « Reportez-vous à la section **2. Sécurité** », « appuyez sur le **verrouillage de modelage de faisceau (05)** »
- 0 - 255 : Définit une plage de valeurs
- Remarque : **Remarque** : (en caractères gras) est suivi par des informations utiles ou des conseils

## 1.6. Symboles et termes d'avertissement

Les consignes de sécurité et les avertissements sont indiqués tout au long du manuel d'utilisateur par des pictogrammes de sécurité.





Suivez toujours les instructions fournies dans ce manuel d'utilisateur.

	<b>DANGER</b>	Indique une situation dangereuse imminente qui, si elle n'est pas évitée, entraînera la mort ou des blessures graves.
	<b>AVERTISSEMENT</b>	Indique une situation potentiellement dangereuse qui, si elle n'est pas évitée, pourrait entraîner la mort ou des blessures graves.
	<b>PRUDENCE</b>	Indique une situation potentiellement dangereuse qui, si elle n'est pas évitée, peut entraîner la mort ou des blessures mineures.
	<b>Attention</b>	Indique des informations importantes pour le bon fonctionnement et l'utilisation correcte du produit.
	<b>Important</b>	Lisez et respectez les instructions de ce document.
	<b>Danger électrique</b>	
	<b>Surface chaude</b>	
	<b>Risque de lésions oculaires</b>	
		Fournit des informations importantes sur l'élimination de ce produit.

## 1.7. Symboles figurant sur l'étiquette d'informations

Ce produit est fourni avec une étiquette d'informations. L'étiquette d'informations est située à l'arrière de l'appareil.

L'étiquette d'informations contient les symboles suivants :

	Cet appareil est destiné à une utilisation intérieure.
	Cet appareil ne doit pas être traité comme un déchet ménager.
	Remplacez tout écran de protection fissuré.
	Distance minimum avec l'objet illuminé.
	Distance minimum avec d'autres objets



Attention : Risque de choc électrique. Débranchez l'alimentation électrique avant d'ouvrir l'appareil.  
Avertissement : Cet appareil doit être mis à la terre.

## 2. Sécurité



### Important

**Lisez et suivez les instructions de ce manuel d'utilisateur avant d'installer, d'utiliser ou de réparer ce produit.**

Le fabricant ne sera en aucun cas tenu responsable des dommages causés par le non-respect de ce manuel.

### 2.1. Avertissements et Consignes de sécurité



#### DANGER

**Danger pour les enfants**

À l'usage des adultes seulement. L'appareil doit être installé hors de portée des enfants.

- Ne laissez pas les parties d'emballage (sacs en plastique, mousse de polystyrène, clous, etc.) à portée des enfants. Les matériaux d'emballage représentent une source potentielle de danger pour les enfants.



#### DANGER

**Choc électrique causé par une tension dangereuse à l'intérieur**

Il existe des zones à l'intérieur de l'appareil où une tension de contact dangereuse peut être présente.

- N'ouvrez pas l'appareil et ne retirez pas les couvercles.
- Ne faites pas fonctionner l'appareil si les couvercles ou le boîtier sont ouverts. Avant de le faire fonctionner, vérifiez que le boîtier est bien fermé et que les vis sont correctement serrées.
- Débranchez l'appareil de l'alimentation électrique avant de procéder à l'entretien et à la maintenance, et lorsque l'appareil n'est pas utilisé.



#### DANGER

**Choc électrique causé par un court-circuit**

Cet appareil relève de la classe de protection I de la CEI.

- Assurez-vous que l'appareil est électriquement raccordé à une prise de terre. Ne branchez l'appareil qu'à une prise de courant dotée d'une connexion à la terre.
- Ne couvrez pas la connexion de terre.
- N'essayez pas de shunter la protection thermostatique ou les fusibles.
- Ne mettez pas le câble d'alimentation en contact avec d'autres câbles. Manipulez le câble d'alimentation et tous les câbles reliés au courant secteur avec prudence.
- Vous ne devez pas modifier, plier, contraindre à une force mécanique, faire pression sur, tirer sur ou chauffer le câble d'alimentation.
- Assurez-vous que le câble d'alimentation n'est pas endommagé et ne comporte aucune éraflure. Examinez périodiquement le câble d'alimentation pour détecter d'éventuels défauts.

- Ne plongez pas l'appareil dans l'eau ou dans d'autres liquides. N'installez pas l'appareil dans un endroit présentant un risque d'inondation.
- En cas d'orage, n'utilisez pas l'appareil. Débranchez immédiatement l'appareil de l'alimentation électrique.



**AVERTISSEMENT**  
**Risque de brûlures dues à une surface chaude**

La surface et les parties internes de l'appareil peuvent devenir très chaudes pendant le fonctionnement.

- Ne touchez pas l'appareil pendant son fonctionnement.
- Laissez-le refroidir au moins 15 minutes avant de le manipuler.



**AVERTISSEMENT**  
**Risque de choc épileptique**

Les lumières stroboscopiques peuvent déclencher des crises d'épilepsie photosensible. Les personnes sensibles doivent éviter de regarder les lumières stroboscopiques.



**AVERTISSEMENT**  
**Risque de lésions oculaires provoquées par une forte intensité lumineuse**

Des rayonnements optiques potentiellement dangereux sont émis par cet appareil.

- Ne regardez pas directement la source lumineuse lorsqu'elle est en fonctionnement. Cela peut être dangereux pour l'œil.
- Ne regardez pas la source lumineuse avec des instruments optiques qui pourraient concentrer le rayonnement lumineux.
- Assurez-vous que les personnes ne regardent pas directement la source lumineuse lorsque l'appareil s'allume soudainement. Cela peut se produire lorsque l'appareil est alimenté ou lorsqu'il reçoit un signal DMX, ou lorsque certains éléments du menu sont sélectionnés.
- Débranchez l'alimentation électrique avant de procéder à l'entretien.
- Portez des lunettes de protection si vous regardez la source lumineuse pendant l'entretien ou la maintenance.



**Attention**  
**Alimentation**

- Avant de connecter l'appareil à l'alimentation électrique, assurez-vous que le courant, la tension et la fréquence correspondent à la tension, au courant et à la fréquence d'entrée spécifiés sur l'étiquette d'informations de l'appareil.
- Assurez-vous que la section transversale des câbles d'extension et des câbles d'alimentation est suffisante pour supporter la consommation de l'appareil.



**Attention**  
**Sécurité générale**

- N'insérez pas d'objets dans les orifices d'aération.
- Ne connectez pas l'appareil à un variateur d'intensité.



- N'allumez et n'éteignez pas l'appareil trop fréquemment. Ceci diminue la durée de vie de l'appareil.
- Ne secouez pas l'appareil. Évitez tout geste brusque durant l'installation ou l'utilisation de l'appareil.
- Remplacez la lentille ou les LEDs si elles sont visiblement endommagées au point de nuire à leur efficacité, par exemple par des brèches ou des rayures profondes. Contactez votre revendeur Highlite International pour en savoir plus, car l'entretien ne peut être effectué que par des personnes formées ou qualifiées.
- Si vous heurtez ou laissez tomber l'appareil, débranchez-le immédiatement de l'alimentation électrique.
- Si l'appareil est exposé à des différences extrêmes de température (par exemple après le transport), ne le branchez pas immédiatement. Laissez l'appareil atteindre la température ambiante avant de le mettre en marche, sinon il risque d'être endommagé par la condensation formée.
- Si l'appareil ne fonctionne pas correctement, cessez de l'utiliser immédiatement.



**Attention**  
**À usage professionnel uniquement**  
**Cet appareil ne doit être utilisé qu'aux fins pour lesquelles il a été conçu.**

Cet appareil est destiné à être utilisé comme un effet de lumière de scène professionnel. Toute utilisation incorrecte peut entraîner des situations dangereuses et provoquer des blessures et des dommages matériels.

- Cet appareil ne convient pas à un usage domestique ni à un éclairage général.
- Cet appareil ne doit pas être utilisé en permanence.
- Cet appareil ne contient aucune pièce susceptible d'être réparée par l'utilisateur. Toute modification non autorisée de l'appareil entraîne l'annulation de la garantie. De telles modifications peuvent entraîner des blessures et des dommages matériels.



**Attention**  
**Avant toute utilisation, examinez visuellement l'appareil pour détecter d'éventuels défauts.**

Assurez-vous que :

- Toutes les vis utilisées pour l'installation de l'appareil ou des parties de celui-ci sont bien vissées et ne sont pas corrodées.
- Les dispositifs de sécurité ne sont pas endommagés.
- Les boîtiers, fixations et systèmes d'installation ne comportent aucune déformation.
- La lentille n'est pas fissurée ou endommagée.
- Les câbles d'alimentation ne sont pas endommagés et ne présentent pas de fatigue des matériaux.



**Attention**  
**N'exposez pas l'appareil à des conditions qui dépassent les conditions de la classe IP.**

Cet appareil affiche un indice de protection IP20. La classe IP (Ingress Protection) 20 offre une protection contre les objets solides de plus de 12 mm, tels que les doigts, et aucune protection contre la pénétration d'eau.

## 2.2. Exigences pour l'utilisateur

Ce produit peut être utilisé par des personnes ordinaires. La maintenance peut être effectuée par des personnes ordinaires. L'installation et l'entretien ne doivent être effectués que par des personnes formées ou qualifiées. Contactez votre revendeur Highlite International pour en savoir plus.

Les personnes formées ont été formées par une personne qualifiée, ou sont supervisées par une personne qualifiée, pour des tâches et des activités professionnelles spécifiques associées à l'installation, à l'entretien et à la maintenance de ce produit, afin qu'elles puissent identifier les risques et prendre des précautions pour les éviter.

Les personnes qualifiées ont une formation ou une expérience qui leur permet de reconnaître les risques et d'éviter les dangers associés à l'installation, à l'entretien et à la maintenance de ce produit.

Les personnes ordinaires sont toutes les personnes autres que les personnes formées et les personnes qualifiées. Les personnes ordinaires comprennent non seulement les utilisateurs du produit, mais aussi toutes les autres personnes qui peuvent avoir accès à l'appareil ou qui peuvent se trouver à proximité de l'appareil.

## 3. Description de l'appareil

---

L'Infinity iFX-640 est une lyre RGBW dotée de six spots de 40 Watts et d'une fonction de contrôle des pixels. Ce projecteur à la fois innovant et superbe présente quatre courbes d'atténuation, une lentille frontale à rotation permanente, un prisme circulaire (effet fleur) ainsi qu'une fonction stroboscopique, le rendant idéal pour donner vie à des effets splendides.

Grâce à l'iFX-640, vous pouvez produire de magnifiques couleurs, qu'il s'agisse de couleurs vives et saturées ou bien de tons pastel et blancs. Il est également possible de passer en toute transparence d'un faisceau étroit de 5° à un lavage large de 36° grâce à son zoom motorisé. Enfin, vous pouvez contrôler les lames de diffraction en continu. Cela vous permet de créer un effet wash avec un bord doux qui est précisément adapté à votre scène. Vous pouvez commander cette lyre manuellement ou grâce au protocole DMX, en mode manuel ou automatique.

## 3.1. Vue de la partie avant



Schéma 2

- 01) 6 x LEDs RGBW de 40 W
- 02) Orifices d'aération
- 03) 2 x poignées de transport
- 04) Panneau de contrôle Écran LCD et boutons de contrôle
- 05) Supports de montage

### 3.2. Vue de la partie arrière

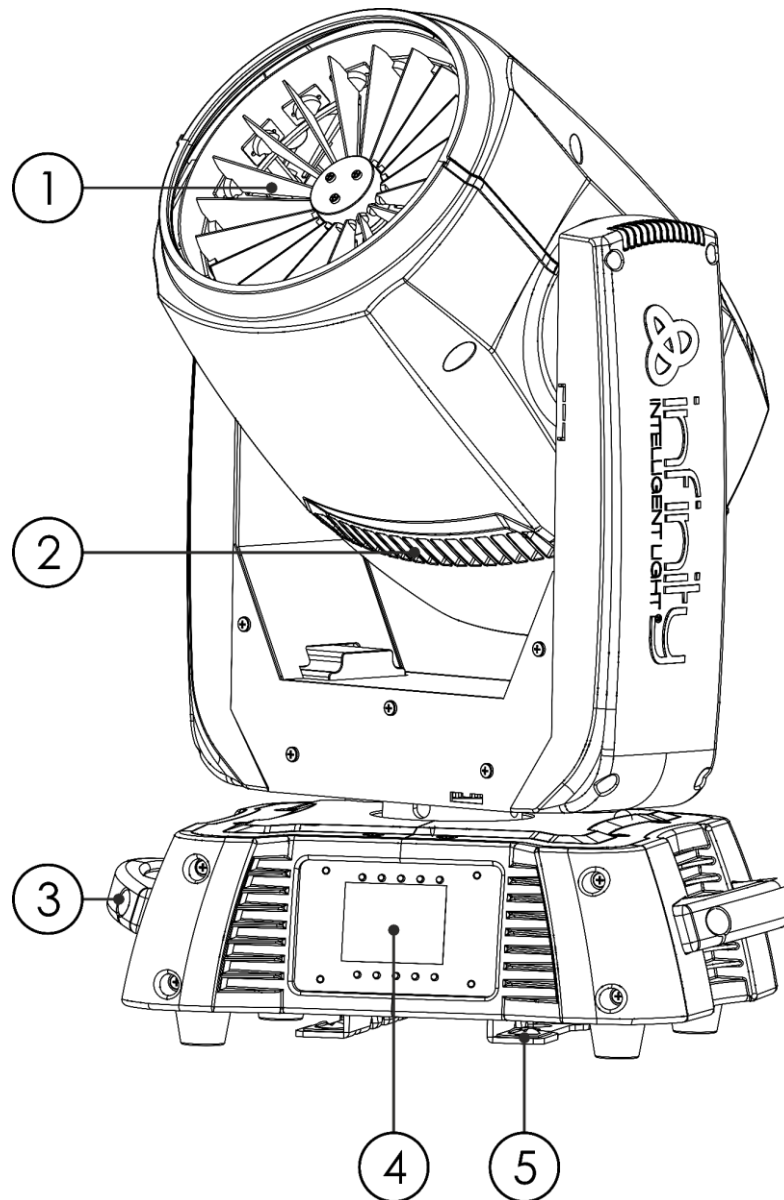

Schéma 03

- 06) Sortie du connecteur de signal DMX à 5 broches
- 07) Entrée du connecteur de signal DMX à 5 broches
- 08) Entrée du connecteur de signal DMX à 3 broches
- 09) Sortie du connecteur de signal DMX à 3 broches
- 10) Entrée (bleue) du connecteur d'alimentation Neutrik PowerCON
- 11) Sortie (grise) du connecteur d'alimentation Neutrik PowerCON
- 12) Fusible F7AL / 250 V
- 13) ON / OFF

### 3.3. Plaque de base

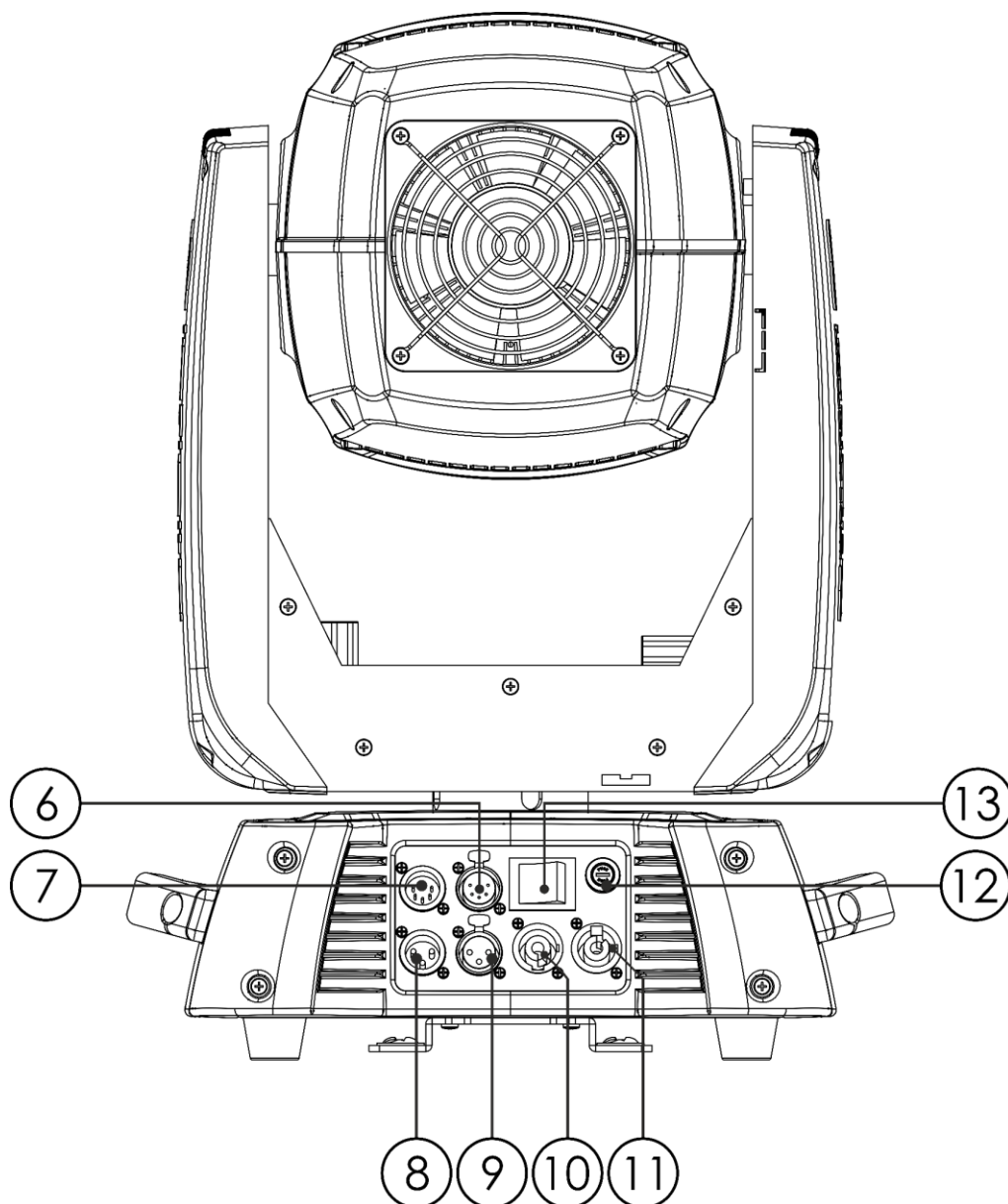
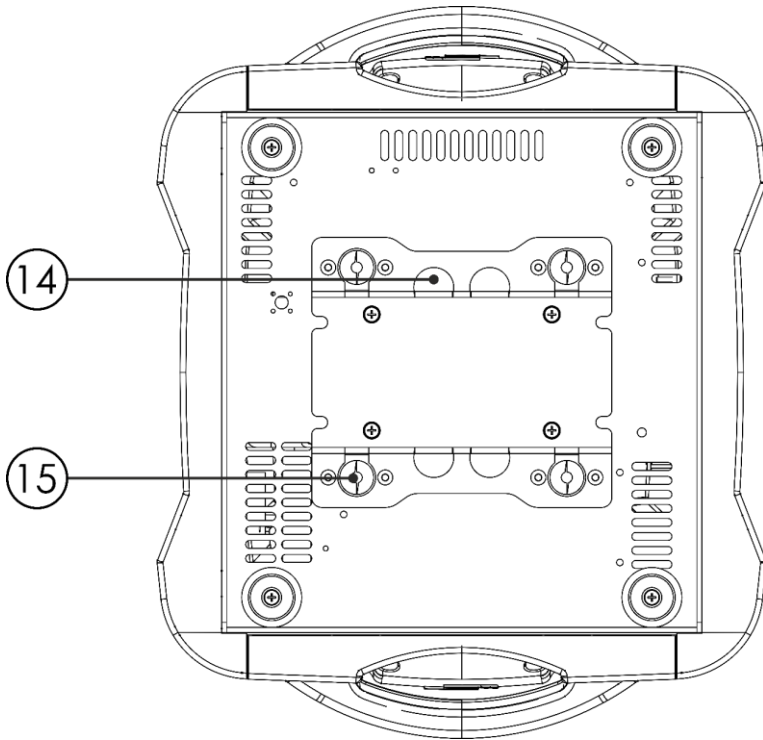

- 14) Œillet de sécurité
- 15) 4 trous de montage pour des supports Quick-lock

Schéma 04

### 3.4. Caractéristiques du produit

Modèle :	iFX-640
<b>Alimentation :</b>	
Tension d'entrée :	100 – 240 V C.A., 50 / 60 Hz
Consommation :	360 W (max.)
Fusible :	F7AL/250 V
<b>Caractéristiques physiques :</b>	
Dimensions :	366 x 304 x 536 mm (L x l x H)
Poids :	14,56 kg
<b>Mouvements :</b>	
Réglage de l'orientation :	0°-540°
Inclinaison :	0°-270°
<b>Optique :</b>	
Source lumineuse :	6 x LEDs RGBW de 40 W
Variateur d'intensité :	0 – 100 %
Stroboscope :	0 - 20 Hz
Angle de faisceau :	5° – 36° circulaire max.
Flux lumineux :	1 800 lm
Température de couleur :	2 700 – 19 000 K
Effets :	Lyre avec 6 x LEDs RGBW OSTAR Lentille frontale bi-rotative en continu Lames de diffraction du faisceau Contrôle individuel des pixels (6 sections) Effet fleur
<b>Fonctionnement et contrôle :</b>	
Contrôle :	DMX-512, RDM, manuel
Canaux DMX :	24, 53, 59 et 86 canaux
Panneau de contrôle :	Écran LCD, boutons de contrôle
<b>Prises :</b>	
Prises d'alimentation :	Neutrik Powercon IN et OUT
Connecteurs de données :	Connecteurs DMX à 3 + 5 broches (entrée / sortie)
Brochages du signal :	Broche 1 (terre), broche 2 (-), broche 3 (+), broche 4 (N / C), broche 5 (N / C) Broche 1 (terre), broche 2 (-), broche 3 (+)
<b>Fabrication :</b>	
Boîtier :	Aluminium usiné, tôle, plastiques moulés selon différents grades d'ingénierie.
Couleur :	noir
Indice de protection :	IP20
Refroidissement :	Ventilateur interne (modes silence, automatique et pleine puissance)
<b>Caractéristiques thermiques :</b>	
Température ambiante max. $t_a$ :	40 °C
Température max. du boîtier $t_c$ :	70 °C
<b>Distance minimum :</b>	
Distance minimum des surfaces inflammables :	0,8 m
Distance minimum de l'objet éclairé :	0,8 m

### 3.5. Dimensions



Schéma 05



Schéma 06

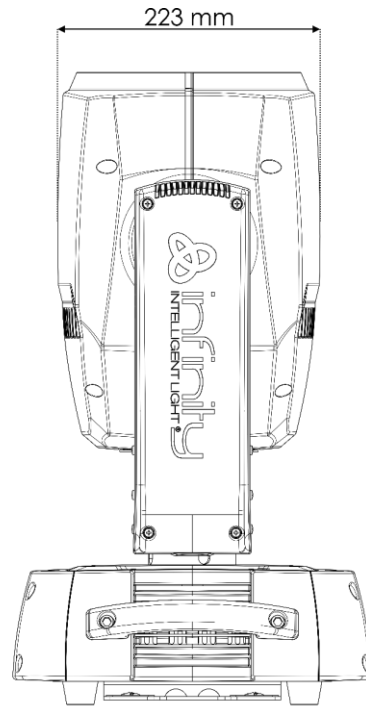
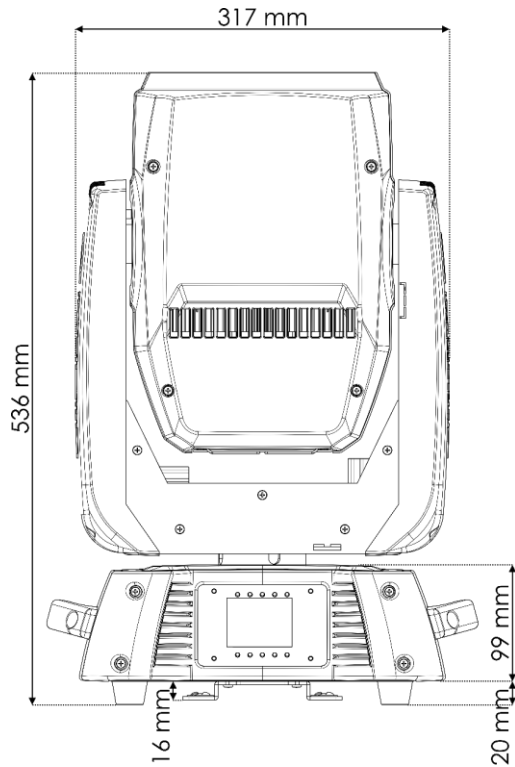

Schéma 7

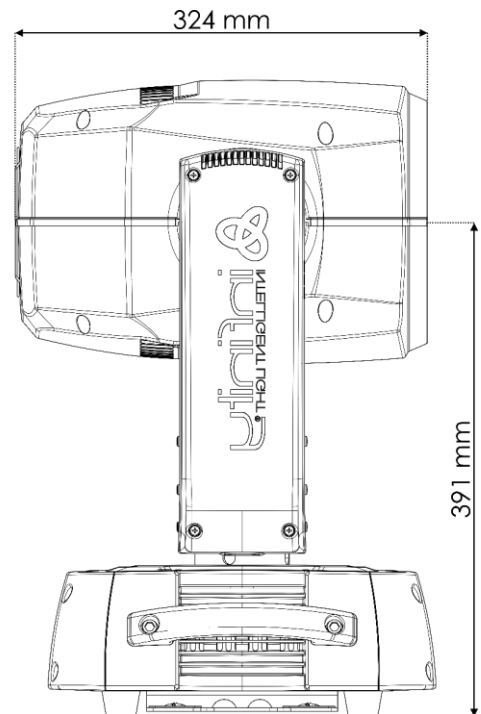
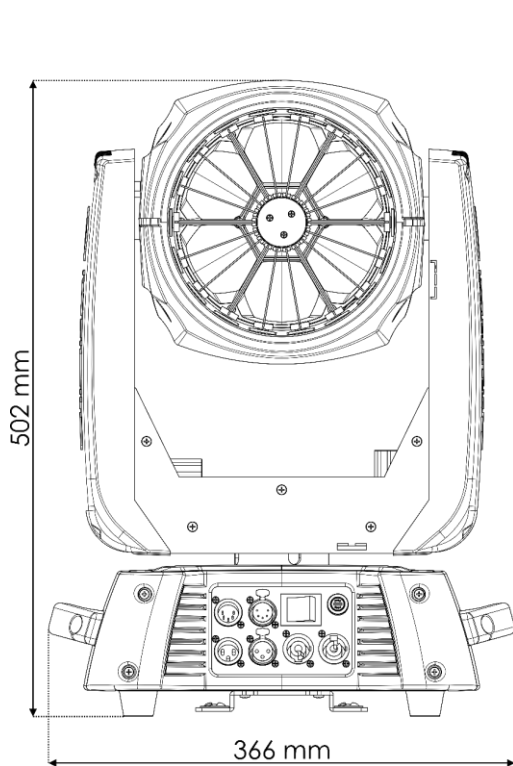

## 4. Installation

### 4.1. Consignes de sécurité pour l'installation

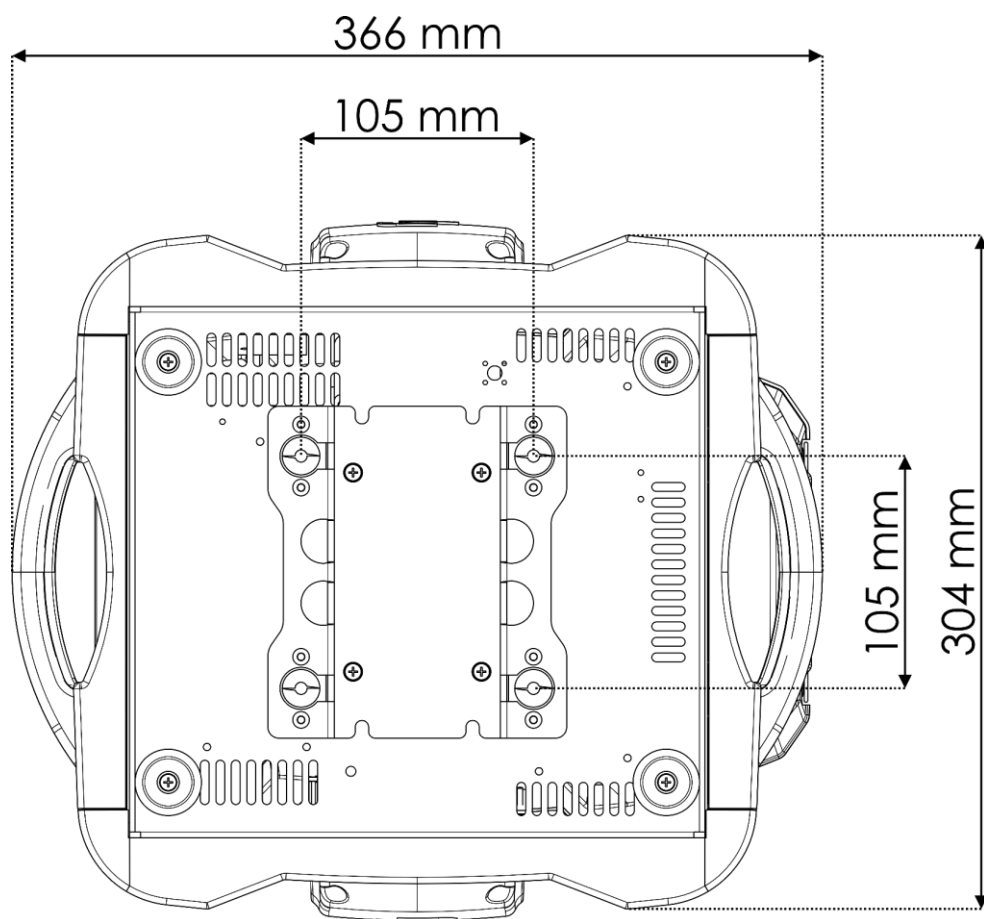

#### AVERTISSEMENT

Une mauvaise installation peut provoquer de graves dommages matériels et physiques.

Si des systèmes de fixation sont utilisés, l'installation ne doit être effectuée que par des personnes formées ou qualifiées.

Respectez toutes les réglementations européennes, nationales et locales applicables en matière de sécurité concernant le montage et l'assemblage.

### 4.2. Équipement de protection individuelle

Pendant l'installation et le montage, portez un équipement de protection individuelle conforme aux réglementations nationales et spécifiques au site.

### 4.3. Exigences pour le site d'installation

- L'appareil ne peut être utilisé qu'à l'intérieur.
- L'appareil peut être monté sur une structure ou une autre fixation dans n'importe quelle orientation.
- L'appareil peut être placé sur une surface plate.
- La distance minimum d'autres objets doit être d'au moins 0,8 mètre.
- La température ambiante maximale  $t_a = 40\text{ °C}$  ne devra jamais être dépassée.
- L'humidité relative ne doit pas dépasser 50 % à une température ambiante de 40 °C.

### 4.4. Fixation

L'appareil peut être positionné sur une structure plate ou monté sur une structure ou une autre fixation dans n'importe quelle orientation. Assurez-vous que toutes les charges se situent dans les limites prédéterminées de la structure porteuse.



#### PRUDENCE

Limitez l'accès sous la zone de travail pendant le montage et/ou le démontage.

Pour monter l'appareil, suivez les étapes suivantes :

- 01) Fixez les 2 supports Quick lock, fournis avec l'appareil, sur les **trous de montage des supports Quick lock (15)**.
- 02) Installez les colliers, conformément au schéma 08. Veillez à utiliser des colliers adaptés à la fixation de l'appareil sur une structure.



Schéma 08

- 03) Attachez l'appareil à la structure de support. Assurez-vous que l'appareil ne puisse pas bouger librement.
- 04) Fixez l'appareil avec une suspension secondaire, par exemple un câble de sécurité. Assurez-vous que la suspension secondaire peut supporter 10 fois le poids de l'appareil. Si possible, la suspension secondaire doit être fixée à une structure de support indépendante de la suspension primaire. Faites passer le câble de sécurité à travers l'**œillet de sécurité (14)**, comme indiqué sur le schéma 08.

## 4.5. Raccord à l'alimentation

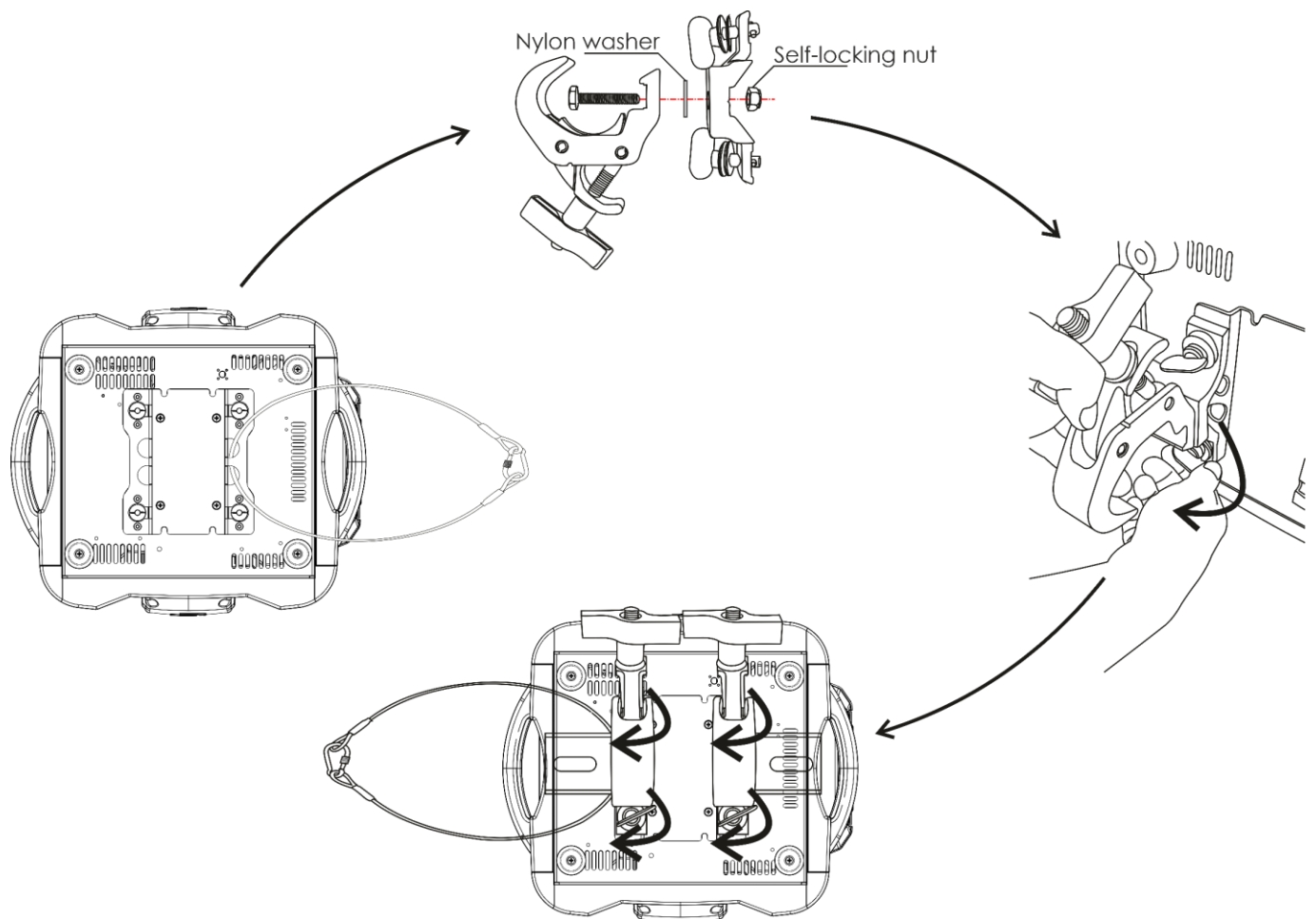

**DANGER**  
Choc électrique causé par un court-circuit

L'appareil accepte une alimentation secteur CA de 100 - 240 V et de 50 / 60 Hz. N'alimentez pas l'appareil avec une autre tension ou fréquence.

Cet appareil relève de la classe de protection I de la CEI. Assurez-vous que l'appareil est toujours électriquement raccordé à la terre.

Avant de brancher l'appareil à la prise de courant :

- Assurez-vous que l'alimentation électrique correspond à la tension d'entrée spécifiée sur l'étiquette d'informations de l'appareil.
- Assurez-vous que la prise de courant est reliée à la terre.

Branchez la fiche d'alimentation de l'appareil à la prise de courant. Ne connectez pas l'appareil à un circuit de variateur d'intensité ; cela pourrait endommager l'appareil.

## 4.6. Alimentation de plusieurs appareils

Cet appareil supporte l'alimentation. L'alimentation peut être relayée vers un autre appareil via le connecteur d'alimentation de sortie. Notez que les connecteurs d'entrée et de sortie sont de conception différente : un type ne peut pas être connecté à l'autre.

La mise sous tension de plusieurs appareils ne doit être effectuée que par des personnes formées ou qualifiées.



**AVERTISSEMENT**  
Une mauvaise liaison électrique peut entraîner une surcharge du circuit électrique et provoquer des blessures graves et des dommages matériels.

Pour éviter toute surcharge du circuit électrique, lors de la mise sous tension de plusieurs appareils :

- Utilisez des câbles ayant une capacité de transport de courant suffisante. Le câble d'alimentation fourni avec l'appareil n'est pas adapté à la mise sous tension de plusieurs appareils.
- Veillez à ce que le courant total de l'appareil et de tous les appareils connectés ne dépasse pas la capacité nominale des câbles d'alimentation et du disjoncteur.
- Ne reliez pas plus de dispositifs sur une liaison d'alimentation que le nombre maximum recommandé.

Nombre maximum d'appareils recommandé :

- à 100 - 120 V : 4 appareils iFX-640
- à 200 - 240 V : 8 appareils iFX-640

## 5. Configuration

### 5.1. Avertissements et précautions



**Attention**

**Connectez tous les câbles de données avant d'alimenter l'appareil.  
Débranchez l'alimentation avant de connecter ou de déconnecter les câbles de données.**

### 5.2. Configuration autonome

Lorsque la iFX-640 n'est pas connectée à une console de contrôle DMX, elle fonctionne en tant qu'appareil autonome en mode de contrôle manuel.

Pour de plus amples informations sur les modes de contrôle, reportez-vous à la section **6.2. Modes de contrôle** à la page 22.

### 5.3. Connexion DMX

#### 5.3.1. Protocole DMX-512

Vous avez besoin d'une ligne de données sérielle pour générer des shows lumineux avec un ou plusieurs appareils par le biais d'une console de contrôle DMX-512.

La iFX-640 dispose de connecteurs entrée / sortie de signal DMX à 3 et 5 broches.

L'attribution des broches se présente comme suit :

- 3 broches : broche 1 (terre), broche 2 (-), broche 3 (+)
- 5 broches : broche 1 (terre), broche 2 (-), broche 3 (+), broche 4 (N / C), broche 5 (N / C)

Les appareils reliés à une ligne de données sérielle doivent être installés en série sur une seule ligne. Le nombre d'appareils que vous pouvez contrôler sur une liaison de données est limité par le nombre combiné des canaux DMX des appareils connectés et des 512 canaux disponibles dans un univers DMX.

Pour se conformer à la norme TIA-485, il est important de ne pas connecter plus de 32 appareils sur une seule ligne de données sérielle. Afin de connecter plus de 32 appareils sur une seule ligne de données sérielle, vous devez recourir à un répartiteur/booster opto-isolé DMX, sinon cela pourrait en effet détériorer le signal DMX.

**Remarque :**

- Distance maximum de ligne DMX recommandée : 300 m
- Nombre maximum d'appareils recommandé sur une ligne DMX : 32 appareils

### 5.3.2. Câbles DMX

Des câbles blindés à paires torsadées avec des connecteurs XLR à 3 et 5 broches doivent être utilisés pour une connexion DMX fiable. Vous pouvez soit acheter des câbles DMX directement auprès de votre revendeur Highlite International, soit en fabriquer vous-même.

L'utilisation de câbles audio XLR pour la transmission de données DMX peut mener à une dégradation du signal et des performances peu fiables sur le réseau DMX.

Lorsque vous fabriquez vos propres câbles DMX, assurez-vous que vous connectez les broches et les fils correctement comme indiqué sur le schéma 14.



Schéma 14

### 5.3.3. Configuration maître / esclave

La iFX-640 supporte le mode de contrôle maître / esclave. Pour connecter plusieurs appareils en configuration maître / esclave, suivez les étapes ci-dessous :

- 05) Connectez la prise DMX OUT du premier appareil à la prise DMX IN du second appareil.
- 06) Répétez l'étape 1 pour connecter tous les appareils conformément au schéma 09. Le premier appareil connecté sera automatiquement reconnu comme l'appareil maître.
- 07) Définissez tous les autres appareils comme les appareils esclaves. Veuillez consulter **6.6.2. Modes des canaux DMX** (page 26) pour en savoir plus.
- 08) Connectez un terminateur DMX (résistance de 120  $\Omega$ ) au connecteur DMX OUT du dernier appareil de la configuration.

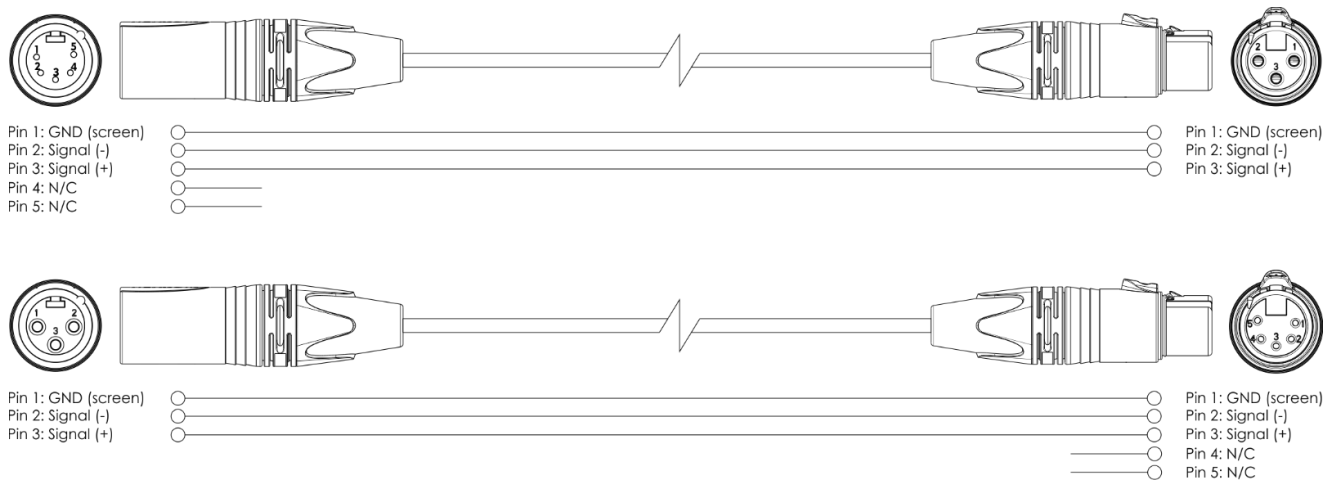

Schéma 09

### 5.3.4. Raccordement DMX

Pour connecter plusieurs appareils sur une seule ligne DMX, suivez les étapes ci-dessous :

- 01) Utilisez un câble DMX à 3 et 5 broches pour connecter la prise DMX OUT de la console de contrôle d'éclairage à la prise DMX IN du premier dispositif.
- 02) Connectez la prise DMX OUT du premier appareil à la prise DMX IN du second appareil à l'aide d'un câble DMX à 3 et 5 broches.
- 03) Répétez l'étape 2 pour connecter tous les appareils en guirlande conformément au schéma 15.
- 04) Connectez un terminateur DMX (résistance de 120  $\Omega$ ) au connecteur DMX OUT du dernier appareil de la liaison de données.

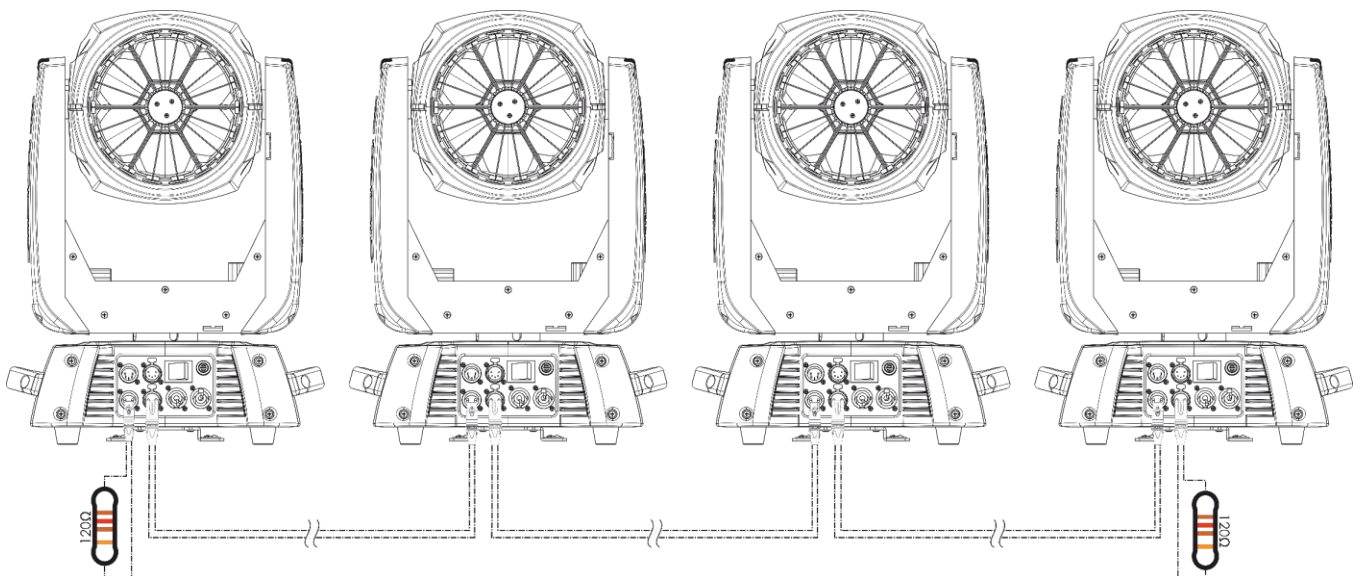

Schéma 15

### 5.3.5. Adressage DMX

Si vous utilisez plusieurs appareils, assurez-vous de définir correctement l'adresse DMX de départ de chaque appareil. La iFX-640 comporte 4 modes de canal DMX : 24, 53, 59 et 86 canaux.

Si vous souhaitez connecter plusieurs appareils sur une seule ligne et les utiliser en mode 86 canaux, par exemple, suivez les étapes ci-dessous :

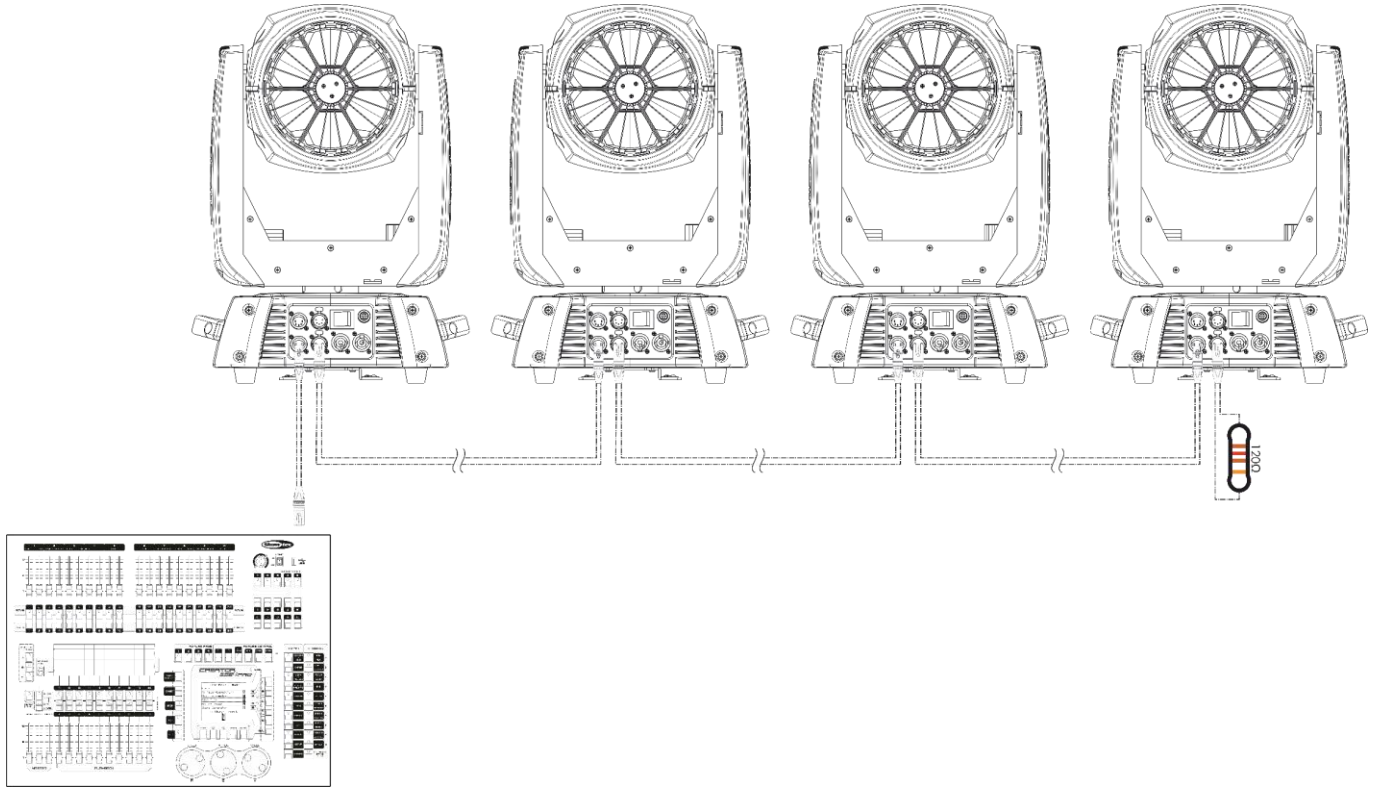
- 05) Définissez l'adresse de départ du premier appareil sur la ligne sur 1 (001).
- 06) Définissez l'adresse de départ du deuxième appareil sur la ligne sur 87 (087), comme  $1 + 86 = 87$ .
- 07) Définissez l'adresse de départ du troisième appareil sur la ligne sur 173 (173), comme  $87 + 86 = 173$ .
- 08) Continuez à attribuer les adresses de départ des appareils restants en ajoutant à chaque fois 86 au nombre précédent.

Assurez-vous qu'il n'y a pas de superposition entre les canaux pour pouvoir contrôler chaque unité correctement. Si deux ou plusieurs appareils partagent une même adresse, ils fonctionneront de la même manière.

## 6. Fonctionnement

### 6.1. Consignes de sécurité pour le fonctionnement



**Attention**

**Cet appareil ne doit être utilisé qu'aux fins pour lesquelles il a été conçu.**

Cet appareil est destiné à un usage professionnel en tant que lyre de projecteur de lumière. Il convient uniquement à une installation intérieure. Cet appareil ne convient pas à un usage domestique ni à un éclairage général.

Toute autre utilisation, non mentionnée dans l'utilisation prévue, est considérée comme une utilisation non prévue et incorrecte.



**Attention**

**Alimentation**

Avant de connecter l'appareil à l'alimentation électrique, assurez-vous que le courant, la tension et la fréquence correspondent à la tension, au courant et à la fréquence d'entrée spécifiés sur l'étiquette d'informations de l'appareil.

### 6.2. Modes de contrôle

La iFX-640 peut être utilisée avec une console de contrôle DMX et en tant qu'appareil autonome.

La iFX-640 prend en charge les modes de contrôle suivants :

- Mode autonome : Mode manuel / automatique (programmes automatiques)
- Maître / esclave : Mode automatique (programmes automatiques)
- DMX-512 : 24, 53, 59 et 86 canaux

Pour de plus amples informations sur la manière de connecter les appareils, reportez-vous à la section **5. Configuration** aux pages 19 – 21.

Pour exécuter les programmes intégrés en mode de fonctionnement automatique sans contrôleur DMX, activez le menu Programmes intégrés. Veuillez consulter **6.6.4. Programmes intégrés** (page 29) pour en savoir plus.

Pour faire fonctionner l'appareil dans une configuration maître / esclave, ajustez les réglages dans le menu Edit Mode (mode édition). Veuillez consulter **6.6.2. Modes des canaux DMX** (page 26) pour en savoir plus.

Pour faire fonctionner l'appareil avec un contrôleur DMX :

- 01) Définissez l'adresse DMX de départ de l'appareil dans le sous-menu Adressage DMX. Veuillez consulter **5.3.5. Adressage DMX** à la page 21 et **6.6.1. Adresse DMX** à la page 25.
- 02) Sélectionnez le mode de canal DMX. Veuillez consulter **6.6.2. Modes de canaux DMX** (page 26) pour en savoir plus. Veuillez consulter **6.7. Canaux DMX** aux pages 32 – 46 pour un aperçu complet de tous les canaux DMX.



### 6.3. Panneau de commande



Schéma 16

- Appuyez une fois sur le bouton **LOGO INFINITY / ECRAN PRECEDENT** pour sortir du sous-menu actuel et revenir à l'écran d'accueil. Appuyez à nouveau sur le bouton **LOGO INFINITY / ECRAN PRECEDENT** pour revenir au sous-menu actuel.
- Utilisez les boutons **UP / DOWN** pour naviguer dans les menus ou augmenter / diminuer les valeurs numériques.
- Appuyez sur les boutons **GAUCHE / DROITE** pour parcourir les différents menus.
- Utilisez le bouton **OK / ENTER** pour ouvrir le menu souhaité, confirmer votre choix ou régler la valeur en cours de sélection.

### 6.4. Démarrage

Au démarrage, l'appareil commencera par s'initialiser pendant 45 secondes.

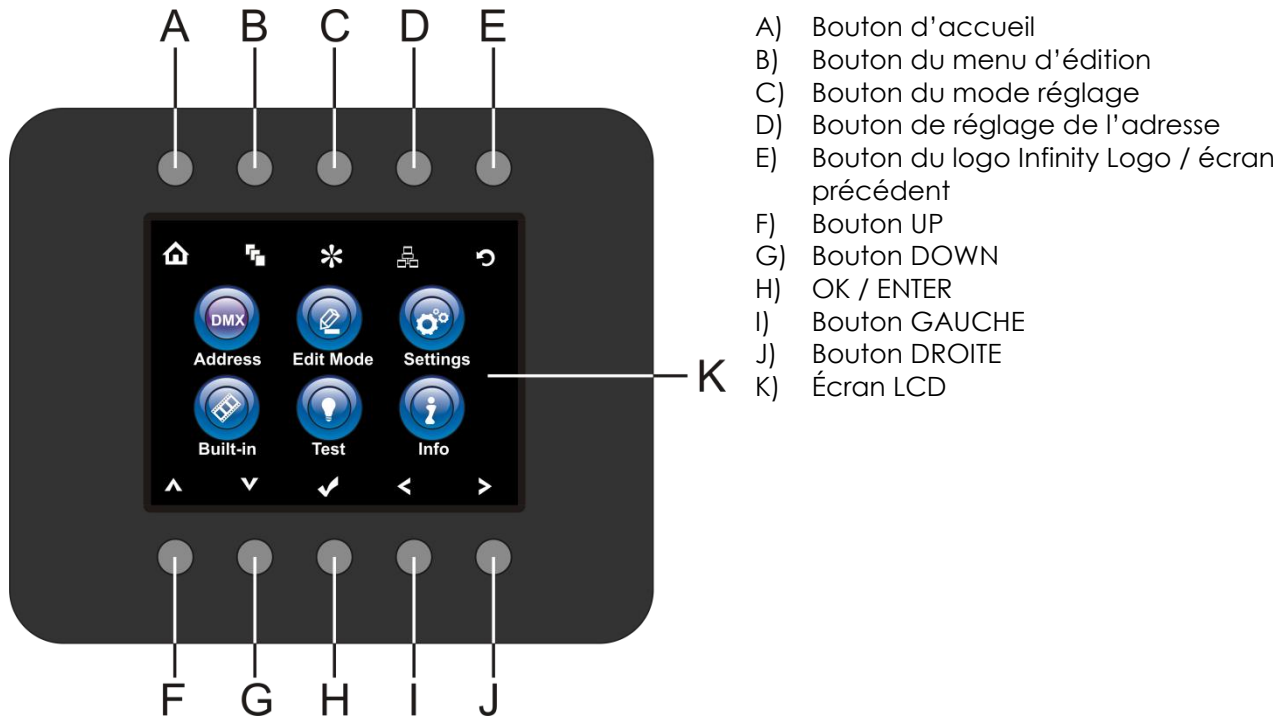
Immédiatement après, l'écran d'accueil s'affichera. L'écran d'accueil fournit des informations concernant le mode de contrôle, le mode de canal DMX, l'adresse DMX de départ de l'appareil et la température des LEDs, par exemple :

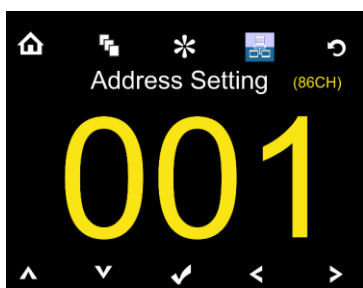

**Remarque :** Si aucun bouton n'est pressé au bout de 20 secondes, l'écran revient à l'écran d'accueil et au bout de 10 secondes de plus, l'écran s'éteint. Appuyez sur n'importe quel bouton pour allumer l'écran.





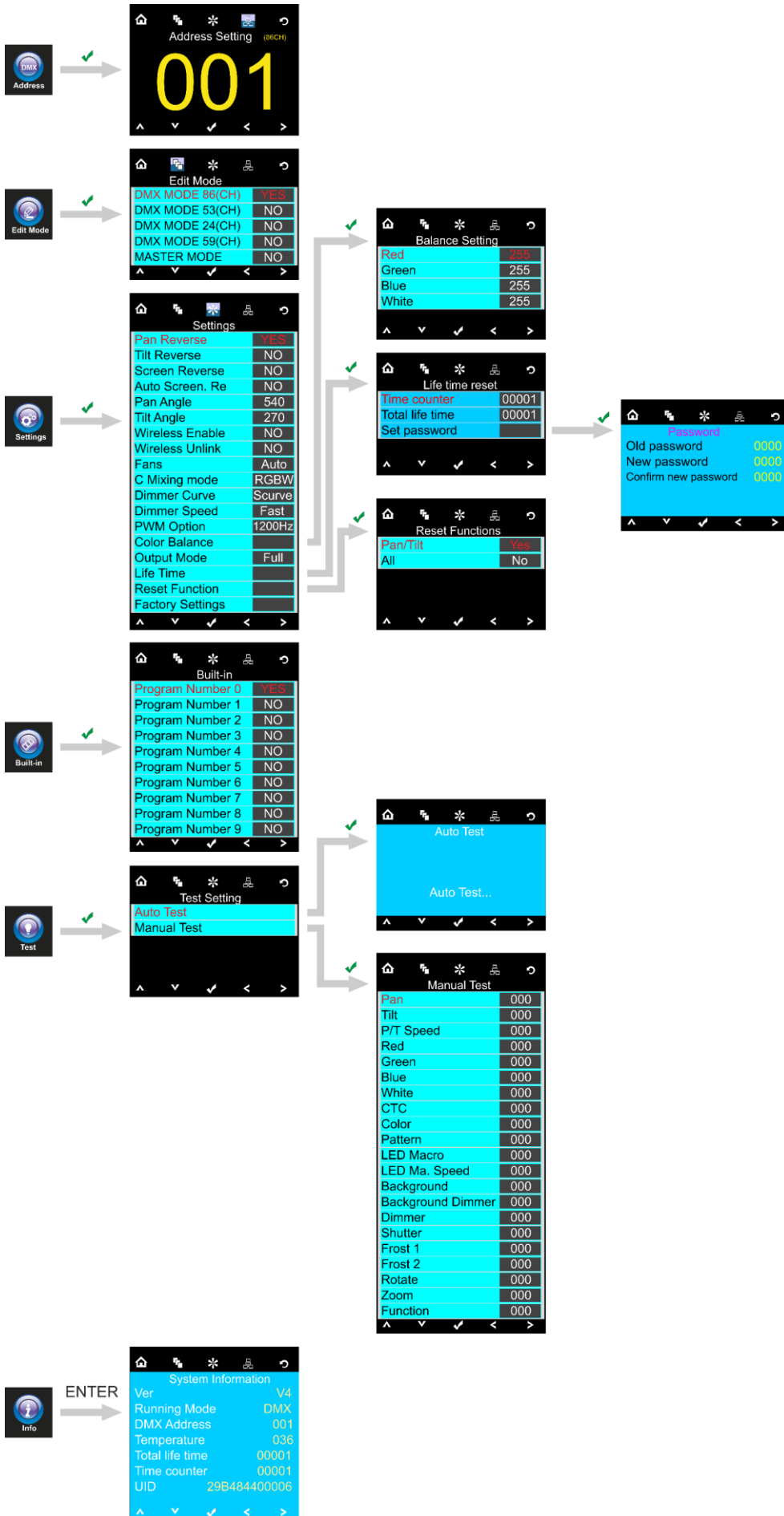







### 6.5. Vue d'ensemble du menu



## 6.6. Options du menu principal

Le menu principal vous permet d'accéder aux options suivantes :

	Adresse DMX
	Mode édition
	Menu des réglages
	Programmes intégrés
	Mode test
	Informations







	Accueil		UP
	Menu édition		DOWN
	Mode réglages		OK / ENTER
	Réglage de l'adresse		GAUCHE
	Écran précédent / logo Infinity		DROITE

01) Utilisez les **BOUTONS DU MENU** pour naviguer dans le menu principal.

01) Appuyez sur le bouton **OK / ENTER** pour ouvrir les sous-menus.

### 6.6.1. Adresse DMX

Ce menu vous permet de régler l'adresse DMX de départ de l'appareil.

- 01) Appuyez sur le bouton .
- 02) Appuyez sur le bouton  pour confirmer. Vous pouvez sélectionner 512 adresses DMX différentes.
- 03) Appuyez sur les boutons     pour sélectionner l'adresse souhaitée de **001** <sup>Up/Down</sup> **512**.
- 04) Une fois l'adresse DMX définie, appuyez sur le bouton  pour la sauvegarder.

### 6.6.2. Modes des canaux DMX

Ce menu vous permet de configurer la personnalité et le mode de fonctionnement DMX choisis.



01) Appuyez sur le bouton  et sélectionnez .

02) Appuyez sur le bouton  pour confirmer. Vous pouvez choisir entre 5 sous-menus.





03) Appuyez sur les boutons   pour sélectionner les canaux DMX que vous souhaitez utiliser.

04) Appuyez sur le bouton  pour confirmer.

05) Une fois les canaux DMX souhaités sélectionnés, appuyez sur les boutons   pour passer de NO à YES et valider votre choix.

06) Une fois le réglage choisi, appuyez sur le bouton  pour le sauvegarder.





07) Si vous avez choisi le MASTER MODE, appuyez sur les boutons   pour choisir NO ou YES.

08) Si vous choisissez NO dans le MASTER MODE, l'Infinity sera configurée comme appareil esclave et son fonctionnement sera identique à celui de l'appareil maître.



09) Si vous choisissez YES dans le MASTER MODE, l'Infinity sera configurée comme appareil maître et toutes les autres unités réagiront en tant qu'appareils esclaves.

### 6.6.3. Menu réglages

Ce menu vous permet de configurer les réglages que vous souhaitez utiliser.

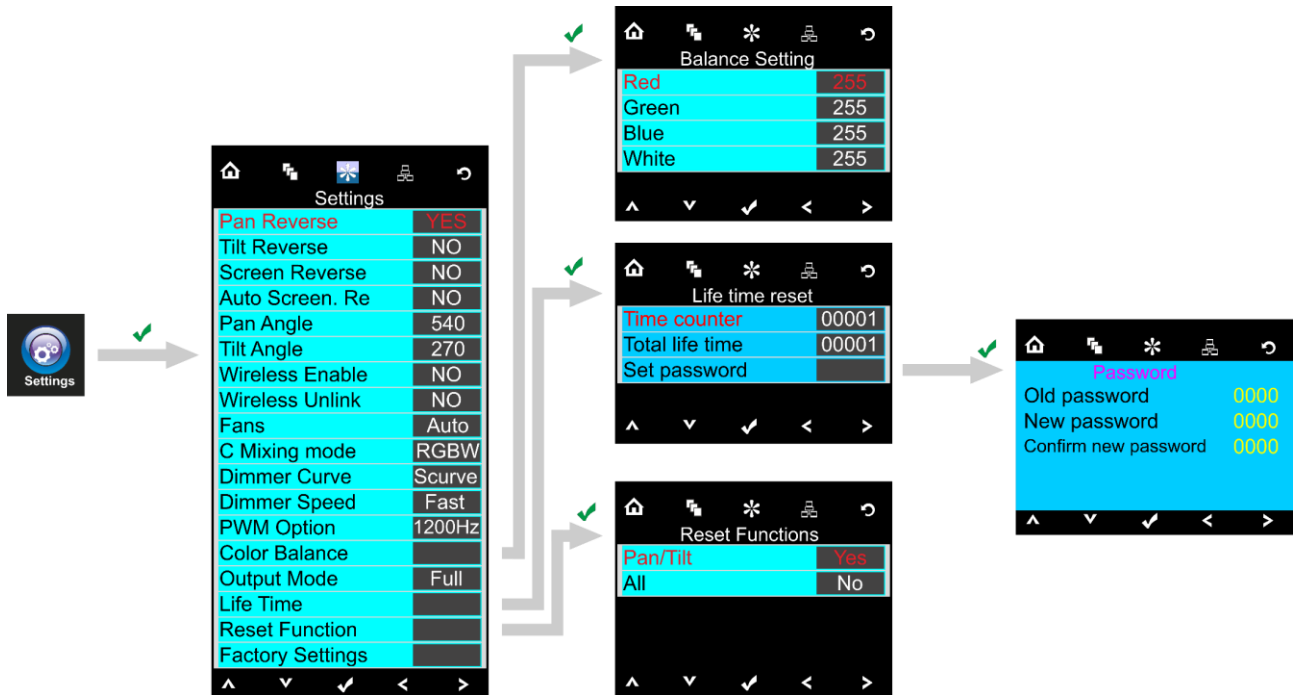





- 01) Appuyez sur le bouton  et sélectionnez .
- 02) Appuyez sur le bouton  pour confirmer. Vous pouvez choisir entre 18 modes différents.
- 03) Utilisez les boutons   pour sélectionner le mode requis :



- 04) Une fois celui-ci choisi, appuyez sur le bouton  pour passer à l'édition.
- 05) Utilisez les boutons   pour changer la valeur de NO à YES.
- 06) Certains menus disponibles ont des options différentes de la fonction YES ou NO normale :
  - Angle d'orientation : 540°, 360°, 180°
  - Angle d'inclinaison : 270°, 180°, 90°
  - Ventilateurs : automatique, silencieux, pleine puissance
  - Mode de mixage des couleurs : RGBW, CMY
  - Courbe d'atténuation: linéaire, carrée, l-carré, S-courbe
  - Vitesse du variateur d'intensité : lente, rapide
  - « PWM Option » (option de la fréquence du taux de rafraîchissement) : 600 Hz, 1 200 Hz, 2 000 Hz, 4 000 Hz, 6 000 Hz, 15 000 Hz
  - Modes de sortie : Blanc, pleine puissance









### 6.6.3.1. Balance des couleurs

Avec ce menu, vous pouvez régler la luminosité des couleurs de l'appareil.

- 01) Appuyez sur les boutons  , choisissez Color Balance (balance des couleurs) et appuyez sur le bouton  pour ouvrir le menu.
- 02) Vous pouvez à présent régler 4 couleurs : rouge, vert, bleu, blanc
- 03) Choisissez la couleur souhaitée, appuyez sur le bouton  et appuyez sur les boutons   pour définir la valeur. La plage de réglage est comprise entre 0 et 255, de sombre à luminosité maximale.
- 04) Vous pouvez combiner les couleurs RED (rouge), GREEN (vert) et BLUE (bleu) pour créer une très vaste gamme de couleurs.



### 6.6.3.2. Durée de fonctionnement

Ce menu vous permet de réinitialiser les compteurs de l'appareil.





- 01) Appuyez sur les boutons   pour choisir Life Time (durée de fonctionnement) et appuyez sur le bouton  pour ouvrir le menu.
- 02) Appuyez sur les boutons   pour choisir l'une des 3 options de réinitialisation suivantes :
  - Time Counter (le compteur est réinitialisé)
  - Total Life Time (le compteur de durée de fonctionnement est réinitialisé)
  - Set password (réglage du mot de passe)
- 03) Si vous sélectionnez Time Counter ou Total Life Time, appuyez sur le bouton  pour ouvrir le menu de sélection.
- 04) Appuyez sur les boutons   pour choisir entre YES et NO. Appuyez sur le bouton  pour confirmer.

### 6.6.3.3. Réglage du mot de passe

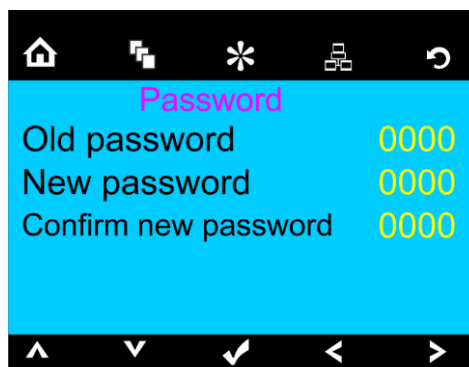
Ce menu vous permet de définir un nouveau mot de passe pour l'appareil.









- 01) Appuyez sur les boutons  , choisissez Set Password et appuyez sur le bouton  pour ouvrir le menu.
- 02) L'écran ci-dessous apparaît :



- 03) Appuyez sur les boutons   pour sélectionner le chiffre que vous souhaitez modifier.
- 04) Appuyez sur les boutons   pour modifier les valeurs.

### 6.6.3.4. Réinitialisation des fonctions

Avec ce menu, vous pouvez réinitialiser l'appareil.



- 01) Appuyez sur les boutons   pour choisir Reset Functions (réinitialisation des fonctions) et appuyez sur le bouton  pour ouvrir le menu.
- 02) Appuyez sur les boutons   pour choisir l'une des 3 options de réinitialisation suivantes :
  - Pan/Tilt (orientation / inclinaison)
  - Zoom
  - Réinitialisation globale
- 03) Appuyez sur les boutons   pour choisir entre YES et NO. Appuyez sur le bouton  pour confirmer.
- 04) Une fois le réglage choisi, appuyez sur le bouton  pour le sauvegarder.

### 6.6.4. Programmes intégrés

Ce menu vous permet de choisir les programmes intégrés souhaités.

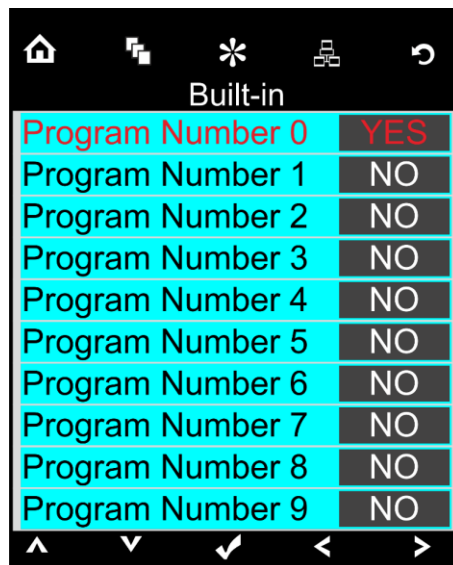

- 01) Appuyez sur le bouton  et sélectionnez .
- 02) Appuyez sur le bouton  pour confirmer. Vous pouvez choisir 10 programmes intégrés différents.











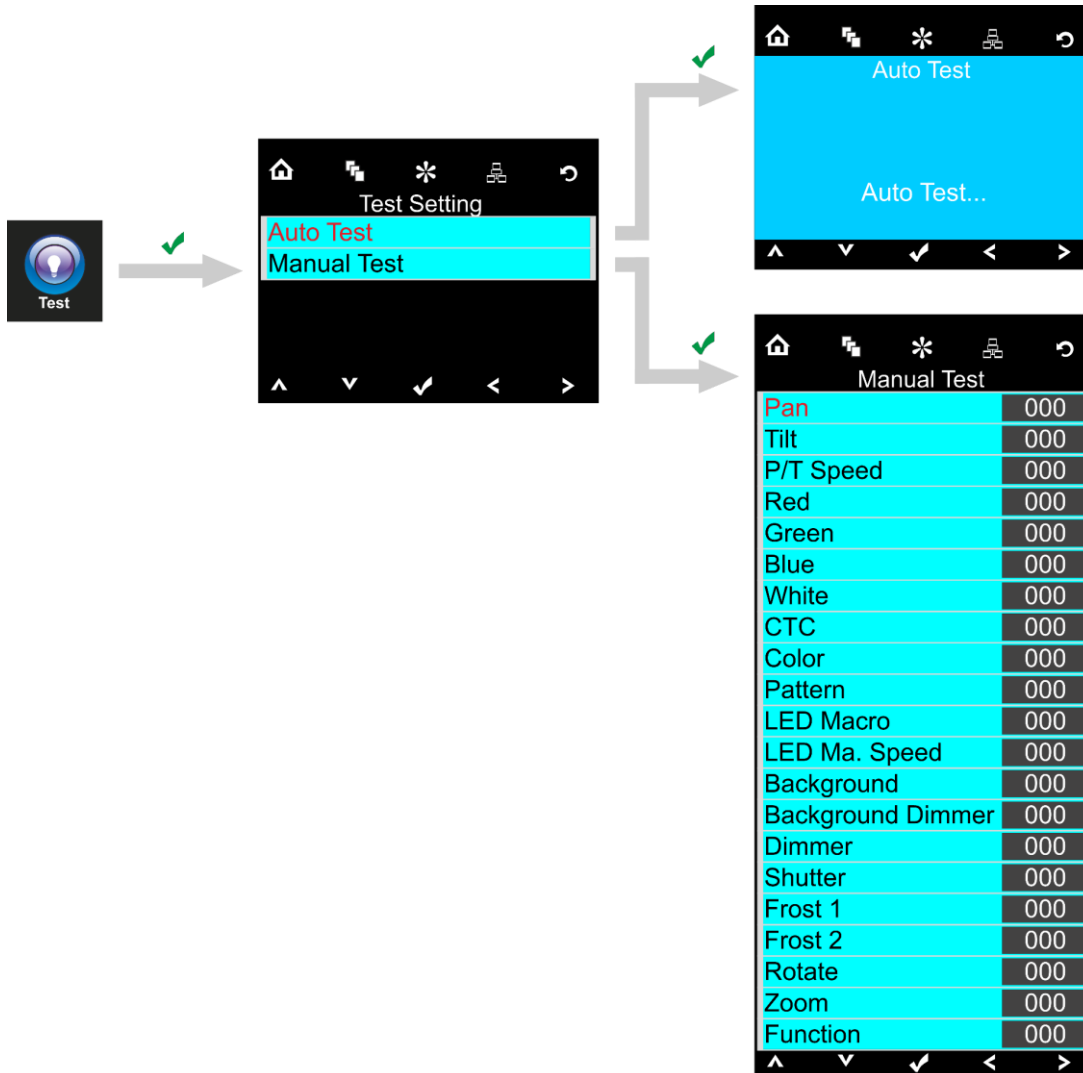

- 03) Utilisez les boutons Up / Down pour sélectionner le programme requis.
- 04) Une fois sélectionné, appuyez sur les boutons   pour choisir YES et valider votre choix.
- 05) Une fois le réglage choisi, appuyez sur le bouton  pour le sauvegarder.
- 06) Si vous choisissez YES, le programme intégré démarrera automatiquement.

### 6.6.5. Menu de test

Avec ce menu, vous pouvez tester les fonctions de l'appareil.

- 01) Appuyez sur le bouton  et sélectionnez .
- 02) Appuyez sur le bouton  pour confirmer. Vous pouvez choisir entre 2 tests différents.



- 03) Utilisez les boutons   pour sélectionner le type de test requis.
- 04) Appuyez sur le bouton  pour confirmer.
- 05) Si vous choisissez AUTO TEST, le programme de test automatique se lance automatiquement.
- 06) Si vous choisissez MANUAL TEST, un nouveau sous-menu s'ouvre. Vous pouvez à présent choisir l'une des 21 options suivantes : orientation, inclinaison, vitesse O / I, rouge, vert, bleu, blanc, CTC, couleur, motif, macro LED, vitesse macro LED, arrière-plan, variateur d'intensité arrière-plan, variateur d'intensité, obturateur, Frost 1, Frost 2, rotation, zoom, fonction.
- 07) Utilisez les boutons   pour sélectionner l'option voulue.
- 08) Appuyez sur le bouton  pour confirmer.
- 09) Une fois l'option sélectionnée, appuyez sur les boutons   pour choisir une valeur comprise entre 000 et 255.
- 10) Une fois l'option sélectionnée, appuyez sur le bouton  pour sauvegarder votre réglage.

### 6.6.6. Menu informations

Ce menu vous permet d'accéder aux paramètres de plusieurs appareils.

01) Appuyez sur le bouton  et sélectionnez .

02) Appuyez sur le bouton  pour confirmer.

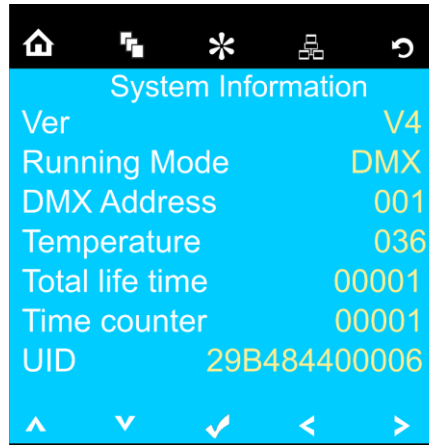

03) Vous pouvez visualiser 7 paramètres.



## 6.7. Canaux DMX

### 6.7.1. Aperçu des canaux DMX

Fonction	24 canaux	53 canaux	59 canaux	86 canaux
Orientation	1	1	1	1
Inclinaison	2	2	2	2
Orientation 16 bits	3	3	3	3
Inclinaison 16 bits	4	4	4	4
Vitesse de l'orientation / l'inclinaison	5	5	5	5
Variateur d'intensité	6	6	6	6
Variateur d'intensité fin		7	7	7
Obturateur/stroboscope	7	8	8	8
CTC	8	9	9	9
Couleur	9	10	10	10
Motif	10	11	11	11
LED intégrée	11	12	12	12
Vitesse LED intégrée	12	13	13	13
Retard LED intégrée	13	14	14	14
Couleur de fond	14	15	15	15
Variateur d'intensité couleur de fond	15	16	16	16
Variateur d'intensité couleur de fond 16 bits				17
Arrière-plan R		17	17	18
Arrière-plan R 16 bits				19
Arrière-plan G		18	18	20
Arrière-plan G 16 bits				21
Arrière-plan B		19	19	22
Arrière-plan B 16 bits				23
Arrière-plan W		20	20	24
Arrière-plan W 16 bits				25
Frost (lame de ventilateur)	16	21	21	26
Rotation de la lentille	17	22	22	27
Frost	18	23	23	28
Zoom	19	24	24	29
Contrôle	20	25	25	30
Rouge principal	21	26	26	31
Rouge principal 16 bits				32
Vert principal	22	27	27	33
Vert principal 16 bits				34
Bleu principal	23	28	28	35
Bleu principal 16 bits				36
Blanc principal	24	29	29	37
Blanc principal 16 bits				38
Variateur 1			30	
R1 (C)		30	31	39
R1 (C) 16 bits				40
G1 (M)		31	32	41
G1 (M) 16 bits				42
B1 (Y)		32	33	43
B1 (Y) 16 bits				44
W1		33	34	45
W1 16 bits				46
Variateur 2			35	
R2 (C)		34	36	47

R2 (C) 16 bits				48
G2 (M)		35	37	49
G2 (M) 16 bits				50
B2 (Y)		36	38	51
B2 (Y) 16 bits				52
W2		37	39	53
W2 16 bits				54
Variateur 3			40	
R3 (C)		38	41	55
R3 (C) 16 bits				56
G3 (M)		39	42	57
G3 (M) 16 bits				58
B3 (Y)		40	43	59
B3 (Y) 16 bits				60
W3		41	44	61
W3 16 bits				62
Variateur 4			45	
R4 (C)		42	46	63
R4 (C) 16 bits				64
G4 (M)		43	47	65
G4 (M) 16 bits				66
B4 (Y)		44	48	67
B4 (Y) 16 bits				68
W4		45	49	69
W4 16 bits				70
Variateur 5			50	
R5 (C)		46	51	71
R5 (C) 16 bits				72
G5 (M)		47	52	73
G5 (M) 16 bits				74
B5 (Y)		48	53	75
B5 (Y) 16 bits				76
W5		49	54	77
W5 16 bits				78
Variateur 6			55	
R6 (C)		50	56	79
R6 (C) 16 bits				80
G6 (M)		51	57	81
G6 (M) 16 bits				82
B6 (Y)		52	58	83
B6 (Y) 16 bits				84
W6		53	59	85
W6 16 bits				86

**Remarque :** Assurez-vous que le canal du variateur d'intensité master et le canal obturateur / stroboscope sont ouverts afin de voir la sortie lumineuse.

## 6.7.2. 24 canaux, 86 canaux

24 Canaux	86 Canaux	Fonction	Valeur	Réglage
1	1	Orientation	000 - 255	Réglage de l'orientation 0° – 540°
2	2	Inclinaison	000 - 255	Réglage de l'inclinaison 0° – 270°
3	3	Orientation, fine	000 - 255	Réglage de l'orientation, 16-bits
4	4	Inclinaison, fine	000 - 255	Réglage de l'inclinaison, 16-bits
5	5	Vitesse de l'orientation / l'inclinaison	000 - 255	Réglage de la vitesse de l'orientation / inclinaison, de rapide à lente
6	6	Variateur d'intensité master	000 - 255	D'intensité faible à élevée (0 - 100 %)
	7	Variateur d'intensité master fin	000 - 255	D'intensité faible à élevée (0 - 100 %)
7	8	Obturateur / stroboscope	000 - 019	Désactivé
			020 - 024	Allumé
			025 - 064	Stroboscope 1, vitesse décroissante
			065 - 084	Stroboscope 2 (rapide on et lent off), vitesse décroissante
			085 - 104	Stroboscope 3 (lent on et rapide off), vitesse décroissante
			105 - 124	Stroboscope 4 (stroboscope aléatoire), vitesse décroissante
			125 - 144	Stroboscope 5 (rapide aléatoire on et lent off), vitesse décroissante
			145 - 164	Stroboscope 6 (lent aléatoire on et rapide off), vitesse décroissante
			165 - 184	Stroboscope 7 (stroboscope à impulsions), vitesse décroissante
			185 - 204	Stroboscope 8 (stroboscope à impulsions aléatoire), vitesse décroissante
			205 - 224	Stroboscope 9 (fondu on ou off), vitesse décroissante
			225 - 244	Stroboscope 10 (stroboscope à impulsions), vitesse décroissante
			245 - 255	Allumé
8	9	CTC	000	Pas de fonction
			001 - 255	de 19 000 K à 2 700 K
9	10	Couleur	000	Pas de fonction
			001 - 002	Blanc 2 700 K(R=156, G=118, B=0, W=63)
			003 - 004	Blanc 3 200 K (R=156, G=141, B=5, W=89)
			005 - 006	Blanc 4 200 K (R=156, G=141, B=14, W=255)
			007 - 008	Blanc 5 600 K(R=156, G=207, B=54, W=255)
			009 - 010	Blanc 8 000 K(R=130, G=255, B=96, W=255)
			011	Bleu (R=0, G=0, B=255, W=0)
			012 - 048	R=0, G+, B=255, W=0
			49	Cyan (R=0, G=255, B=255, W=0)
			050 - 086	R=0, G=255, B-, W=0
			87	Vert (R=0, G=255, B=0, W=0)
			088 - 124	R+, G=255, B=0, W=0
			125	Jaune (R=255, G=255, B=0, W=0)
			126 - 162	R=255, G-, B=0, W=0
			163	Rouge (R=255, G=0, B=0, W=0)
			164 - 200	R=255, G=0, B+, W=0
			201	Magenta (R=255, G=0, B=255, W=0)
			202 - 238	R-, G=0, B=255, W=0
239	Bleu (R=0, G=0, B=255, W=0)			

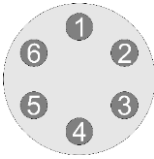
24 Canaux	86 Canaux	Fonction	Valeur	Réglage
			240 - 247	Fondu de couleurs, vitesse décroissante
			248 - 255	Saut de couleurs, vitesse décroissante
10	11	<b>Motif</b> 	000 - 005	Pas de fonction
			006 - 010	LED 1
			011 - 015	LED 2
			016 - 020	LED 3
			021 - 025	LED 4
			026 - 030	LED 5
			031 - 035	LED 6
			036 - 040	LED 1+2
			041 - 045	LED 2+3
			046 - 050	LED 3+4
			051 - 055	LED 4+5
			056 - 060	LED 5+6
			061 - 065	LED 6+1
			066 - 070	LED 1+3
			071 - 075	LED 2+4
			076 - 080	LED 3+5
			081 - 085	LED 4+6
			086 - 090	LED 5+1
			091 - 095	LED 6+2
			096 - 100	LED 1+4
			101 - 105	LED 2+5
			106 - 110	LED 3+6
			111 - 115	LED 1+2+3
			116 - 120	LED 2+3+4
			121 - 125	LED 3+4+5
			126 - 130	LED 4+5+6
			131 - 135	LED 5+6+1
			136 - 140	LED 6+1+2
			141 - 145	LED 1+2+4
			146 - 150	LED 1+2+5
			151 - 155	LED 2+3+5
			156 - 160	LED 2+3+6
			161 - 165	LED 3+4+6
			166 - 170	LED 1+3+4
			171 - 175	LED 1+3+5
			176 - 180	LED 2+4+6
			181 - 185	LED 1+2+3+4
			186 - 190	LED 2 +3+4+5
			191 - 195	LED 3+4+5+6
			196 - 200	LED 4 +5+6+1
			201 - 205	LED 4 +5+6+1
			206 - 210	LED 1+2+5+6
			211 - 215	LED 1+2+3+6
			216 - 220	LED 1+2+3+4+5
			221 - 225	LED 2 +3+4+5
226 - 230	LED 1+3+4+5+6			
231 - 235	LED 1+2+4+5+6			
236 - 240	LED 1+2+3+5+6			
241 - 245	LED 1+2+3+4+6			
246 - 250	LED 1+2+3+4+5+6			
251 - 255	LED 1+2+3+4+5+6			
11	12	<b>Programmes intégrés LED</b>	000 - 015	Pas de fonction
			016 - 017	Programme intégré 1

24 Canaux	86 Canaux	Fonction	Valeur	Réglage
			018 - 019	Programme intégré 2
			020 - 021	Programme intégré 3
			022 - 023	Programme intégré 4
			024 - 025	Programme intégré 5
			026 - 027	Programme intégré 6
			028 - 029	Programme intégré 7
			030 - 031	Programme intégré 8
			032 - 033	Programme intégré 9
			034 - 035	Programme intégré 10
			036 - 037	Programme intégré 11
			038 - 039	Programme intégré 12
			040 - 041	Programme intégré 13
			042 - 043	Programme intégré 14
			044 - 045	Programme intégré 15
			046 - 047	Programme intégré 16
			048 - 049	Programme intégré 17
			050 - 051	Programme intégré 18
			052 - 053	Programme intégré 19
			054 - 055	Programme intégré 20
			056 - 057	Programme intégré 21
			058 - 059	Programme intégré 22
			060 - 061	Programme intégré 23
			062 - 063	Programme intégré 24
			064 - 065	Programme intégré 25
			066 - 067	Programme intégré 26
			068 - 069	Programme intégré 27
			070 - 071	Programme intégré 28
			072 - 073	Programme intégré 29
			074 - 075	Programme intégré 30
			076 - 077	Programme intégré 31
			078 - 079	Programme intégré 32
			080 - 081	Programme intégré 33
			082 - 083	Programme intégré 34
			084 - 085	Programme intégré 35
			086 - 135	Programme intégré 36 (programme intégré principal)
			136 - 137	Programme intégré 37
			138 - 139	Programme intégré 38
			140 - 141	Programme intégré 39
			142 - 143	Programme intégré 40
			144 - 145	Programme intégré 41
			146 - 147	Programme intégré 42
			148 - 149	Programme intégré 43
			150 - 151	Programme intégré 44
			152 - 153	Programme intégré 45
			154 - 155	Programme intégré 46
			156 - 157	Programme intégré 47
			158 - 159	Programme intégré 48
			160 - 161	Programme intégré 49
			162 - 163	Programme intégré 50
			164 - 165	Programme intégré 51
			166 - 167	Programme intégré 52
			168 - 169	Programme intégré 53
			170 - 171	Programme intégré 54
			172 - 173	Programme intégré 55

24 Canaux	86 Canaux	Fonction	Valeur	Réglage
			174 - 175	Programme intégré 56
			176 - 177	Programme intégré 57
			178 - 179	Programme intégré 58
			180 - 181	Programme intégré 59
			182 - 183	Programme intégré 60
			184 - 185	Programme intégré 61
			186 - 187	Programme intégré 62
			188 - 189	Programme intégré 63
			190 - 191	Programme intégré 64
			192 - 193	Programme intégré 65
			194 - 195	Programme intégré 66
			196 - 197	Programme intégré 67
			198 - 199	Programme intégré 68
			200 - 201	Programme intégré 69
			202 - 203	Programme intégré 70
			204 - 205	Programme intégré 71
			206 - 255	Programme intégré 72 (programme intégré principal)
12	13	Vitesse LED intégrée	000 - 127	Réglage de la vitesse, de rapide à lente
			128	Arrêt
			129 - 255	Réglage de la vitesse (de lent à rapide)
13	14	Retard LED intégrée	000 - 127	Réglage de la vitesse, de rapide à lente
			000	Pas de fonction
			001 - 002	Blanc 2 700 K (R=156, G=118, B=0, W=63)
			003 - 004	Blanc 3 200 K (R=156, G=141, B=5, W=89)
			005 - 006	Blanc 4200K (R=156, G=141, B=14, W=255)
			007 - 008	Blanc 5600K (R=156, G=207, B=54, W=255)
			009 - 010	Blanc 8000K (R=130, G=255, B=96, W=255)
			11	Bleu (R=0, G=0, B=255, W=0)
			012 - 048	R=0, G+, B=255, W=0
			49	Cyan (R=0, G=255, B=255, W=0)
			050 - 086	R=0, G=255, B-, W=0
			87	Vert (R=0, G=255, B=0, W=0)
			088 - 124	R+, G=255, B=0, W=0
			125	Jaune (R=255, G=255, B=0, W=0)
			126 - 162	R=255, G-, B=0, W=0
			163	Rouge (R=255, G=0, B=0, W=0)
			164 - 200	R=255, G=0, B+, W=0
			201	Magenta (R=255, G=0, B=255, W=0)
			202 - 238	R-, G=0, B=255, W=0
			239	Bleu (R=0, G=0, B=255, W=0)
			240 - 247	Fondu de couleurs, vitesse décroissante
			248 - 255	Fondu de couleurs, vitesse décroissante
15	16	Variateur d'intensité couleur de fond	000 - 255	D'intensité faible à élevée (0 - 100 %)
	17	Variateur d'intensité couleur de fond 16 bits	000 - 255	D'intensité faible à élevée (0 - 100 %)
	18	Variateur d'intensité rouge d'arrière-plan	000 - 255	D'intensité faible à élevée (0 - 100 %)
	19	Variateur d'intensité rouge d'arrière-plan 16 bits	000 - 255	D'intensité faible à élevée (0 - 100 %)
	20	Variateur d'intensité vert d'arrière-plan	000 - 255	D'intensité faible à élevée (0 - 100 %)



24 Canaux	86 Canaux	Fonction	Valeur	Réglage
	21	Variateur d'intensité vert d'arrière-plan 16 bits	000 - 255	D'intensité faible à élevée (0 - 100 %)
	22	Variateur d'intensité bleu d'arrière-plan	000 - 255	D'intensité faible à élevée (0 - 100 %)
	23	Variateur d'intensité bleu d'arrière-plan 16 bits	000 - 255	D'intensité faible à élevée (0 - 100 %)
	24	Variateur d'intensité blanc d'arrière-plan	000 - 255	D'intensité faible à élevée (0 - 100 %)
	25	Variateur d'intensité blanc d'arrière-plan 16 bits	000 - 255	D'intensité faible à élevée (0 - 100 %)
16	26	Frost (lame de ventilateur)	000 - 004	Pas de fonction
			005 - 255	Effet Frost, de 0 à 100 %
17	27	Rotation de la lentille	000 - 063	Indexation
			064 - 095	Shake de la lentille, vitesse croissante (shake léger)
			096 - 127	Shake de la lentille, vitesse croissante (shake important)
			128 - 191	Rotation, vitesse décroissante
			192 - 255	Rotation, vitesse croissante
18	28	Frost	000 - 255	Effet Frost / fleur
19	29	Zoom	000 - 255	Réglage graduel du zoom, de petit à grand
20	30	Contrôle	000 - 009	Pas de fonction
			010 - 014	Zones mortes pour l'inclinaison/l'orientation
			015 - 019	Réservé
			020 - 024	Mixage des couleurs RGBW
			025 - 029	Mixage des couleurs CMY
			030 - 049	Réservé
			050 - 054	Réinitialisation de l'orientation
			055 - 059	Réinitialisation de l'inclinaison
			060 - 069	Réservé
			070 - 074	Tout réinitialiser
			075 - 079	Réservé
			080 - 084	inclinaison / orientation inversée
			085 - 089	Orientation inversée
			090 - 094	Inclinaison inversée
			095 - 099	Désactiver orientation inversée
			100 - 104	Désactiver inclinaison inversée
			105 - 109	Désactiver inclinaison / orientation inversée
			110 - 114	Inclinaison / orientation rapide
			115 - 119	Inclinaison / orientation lente
			120 - 124	Ventilateur ECO
			125 - 129	Ventilateur à pleine puissance
130 - 134	Ventilation automatique			
135 - 139	Variateur d'intensité rapide			
140 - 144	Variateur d'intensité lent			
145 - 149	Courbe linéaire			
150 - 154	Courbe carrée			
155 - 159	Courbe carrée 1			
160 - 164	Courbe-S			
165 - 169	Mode BLANC			
170 - 174	Mode FULL			
175 - 255	Réservé			
21	31	Variateur d'intensité master rouge	000 - 255	D'intensité faible à élevée (0 - 100 %)

24 Canaux	86 Canaux	Fonction	Valeur	Réglage
	32	Variateur d'intensité master rouge 16 bits	000 - 255	D'intensité faible à élevée (0 - 100 %)
22	33	Variateur d'intensité master vert	000 - 255	D'intensité faible à élevée (0 - 100 %)
	34	Variateur d'intensité master vert 16 bits	000 - 255	D'intensité faible à élevée (0 - 100 %)
23	35	Variateur d'intensité master bleu	000 - 255	D'intensité faible à élevée (0 - 100 %)
	36	Variateur d'intensité master bleu 16 bits	000 - 255	D'intensité faible à élevée (0 - 100 %)
24	37	Variateur d'intensité master blanc	000 - 255	D'intensité faible à élevée (0 - 100 %)
	38	Variateur d'intensité master blanc 16 bits	000 - 255	D'intensité faible à élevée (0 - 100 %)
	39	Rouge (C) LED 1	000 - 255	D'intensité faible à élevée (0 - 100 %)
	40	Rouge (C) LED 1 16 bits	000 - 255	D'intensité faible à élevée (0 - 100 %)
	41	Vert (M) LED 1	000 - 255	D'intensité faible à élevée (0 - 100 %)
	42	Vert (M) LED 1 16 bits	000 - 255	D'intensité faible à élevée (0 - 100 %)
	43	Bleu (Y) LED 1	000 - 255	D'intensité faible à élevée (0 - 100 %)
	44	Bleu (Y) LED 1 16 bits	000 - 255	D'intensité faible à élevée (0 - 100 %)
	45	Blanc LED 1	000 - 255	D'intensité faible à élevée (0 - 100 %)
	46	Blanc LED 1 16 bits	000 - 255	D'intensité faible à élevée (0 - 100 %)
	47	Rouge (C) LED 2	000 - 255	D'intensité faible à élevée (0 - 100 %)
	48	Rouge (C) LED 2 16 bits	000 - 255	D'intensité faible à élevée (0 - 100 %)
	49	Vert (M) LED 2	000 - 255	D'intensité faible à élevée (0 - 100 %)
	50	Vert (M) LED 2 16 bits	000 - 255	D'intensité faible à élevée (0 - 100 %)
	51	Bleu (Y) LED 2	000 - 255	D'intensité faible à élevée (0 - 100 %)
	52	Bleu (Y) LED 2 16 bits	000 - 255	D'intensité faible à élevée (0 - 100 %)
	53	Blanc LED 2	000 - 255	D'intensité faible à élevée (0 - 100 %)
	54	Blanc LED 2 16 bits	000 - 255	D'intensité faible à élevée (0 - 100 %)
	55	Rouge (C) LED 3	000 - 255	D'intensité faible à élevée (0 - 100 %)
	56	Rouge (C) LED 3 16 bits	000 - 255	D'intensité faible à élevée (0 - 100 %)
	57	Vert (M) LED 3	000 - 255	D'intensité faible à élevée (0 - 100 %)
	58	Vert (M) LED 3 16 bits	000 - 255	D'intensité faible à élevée (0 - 100 %)
	59	Bleu (Y) LED 3	000 - 255	D'intensité faible à élevée (0 - 100 %)
	60	Bleu (Y) LED 3 16 bits	000 - 255	D'intensité faible à élevée (0 - 100 %)
	61	Blanc LED 3	000 - 255	D'intensité faible à élevée (0 - 100 %)
	62	Blanc LED 3 16 bits	000 - 255	D'intensité faible à élevée (0 - 100 %)
	63	Rouge (C) LED 4	000 - 255	D'intensité faible à élevée (0 - 100 %)
	64	Rouge (C) LED 4 16 bits	000 - 255	D'intensité faible à élevée (0 - 100 %)
	65	Vert (M) LED 4	000 - 255	D'intensité faible à élevée (0 - 100 %)
	66	Vert (M) LED 4 16 bits	000 - 255	D'intensité faible à élevée (0 - 100 %)
	67	Bleu (Y) LED 4	000 - 255	D'intensité faible à élevée (0 - 100 %)
	68	Bleu (Y) LED 4 16 bits	000 - 255	D'intensité faible à élevée (0 - 100 %)
	69	Blanc LED 4	000 - 255	D'intensité faible à élevée (0 - 100 %)
	70	Blanc LED 4 16 bits	000 - 255	D'intensité faible à élevée (0 - 100 %)
	71	Rouge (C) LED 5	000 - 255	D'intensité faible à élevée (0 - 100 %)
	72	Rouge (C) LED 5 16 bits	000 - 255	D'intensité faible à élevée (0 - 100 %)
	73	Vert (M) LED 5	000 - 255	D'intensité faible à élevée (0 - 100 %)
	74	Vert (M) LED 5 16 bits	000 - 255	D'intensité faible à élevée (0 - 100 %)
	75	Bleu (Y) LED 5	000 - 255	D'intensité faible à élevée (0 - 100 %)
	76	Bleu (Y) LED 5 16 bits	000 - 255	D'intensité faible à élevée (0 - 100 %)
	77	Blanc LED 5	000 - 255	D'intensité faible à élevée (0 - 100 %)
	78	Blanc LED 5 16 bits	000 - 255	D'intensité faible à élevée (0 - 100 %)
	79	Rouge (C) LED 6	000 - 255	D'intensité faible à élevée (0 - 100 %)



24 Canaux	86 Canaux	Fonction	Valeur	Réglage
	80	Rouge (C) LED 6 16 bits	000 - 255	D'intensité faible à élevée (0 - 100 %)
	81	Vert (M) LED 6	000 - 255	D'intensité faible à élevée (0 - 100 %)
	82	Vert (M) LED 6 16 bits	000 - 255	D'intensité faible à élevée (0 - 100 %)
	83	Bleu (Y) LED 6	000 - 255	D'intensité faible à élevée (0 - 100 %)
	84	Bleu (Y) LED 6 16 bits	000 - 255	D'intensité faible à élevée (0 - 100 %)
	85	Blanc LED 6	000 - 255	D'intensité faible à élevée (0 - 100 %)
	86	Blanc LED 6 16 bits	000 - 255	D'intensité faible à élevée (0 - 100 %)

**Remarque :** Assurez-vous que le canal du variateur d'intensité master et le canal obturateur / stroboscope sont ouverts afin de voir la sortie lumineuse.

## 6.7.3. 53 canaux, 59 canaux

53 Canaux	59 Canaux	Fonction	Valeur	Réglage
1	1	Orientation	000 - 255	Réglage de l'orientation 0° – 540°
2	2	Inclinaison	000 - 255	Réglage de l'inclinaison 0° – 270°
3	3	Orientation, fine	000 - 255	Réglage de l'orientation, 16-bits
4	4	Inclinaison, fine	000 - 255	Réglage de l'inclinaison, 16-bits
5	5	Vitesse de l'orientation / l'inclinaison	000 - 255	Réglage de la vitesse de l'orientation / inclinaison, de rapide à lente
6	6	Variateur d'intensité master	000 - 255	D'intensité faible à élevée (0 - 100 %)
7	7	Variateur d'intensité master fin	000 - 255	D'intensité faible à élevée (0 - 100 %)
8	8	Obturateur/stroboscope	000 - 019	Désactivé
			020 - 024	Allumé
			025 - 064	Stroboscope 1, vitesse décroissante
			065 - 084	Stroboscope 2 (rapide on et lent off), vitesse décroissante
			085 - 104	Stroboscope 3 (lent on et rapide off), vitesse décroissante
			105 - 124	Stroboscope 4 (stroboscope aléatoire), vitesse décroissante
			125 - 144	Stroboscope 5 (rapide aléatoire on et lent off), vitesse décroissante
			145 - 164	Stroboscope 6 (lent aléatoire on et rapide off), vitesse décroissante
			165 - 184	Stroboscope 7 (stroboscope à impulsions), vitesse décroissante
			185 - 204	Stroboscope 8 (stroboscope à impulsions aléatoire), vitesse décroissante
			205 - 224	Stroboscope 9 (fondu on ou off), vitesse décroissante
			225 - 244	Stroboscope 10 (stroboscope à impulsions), vitesse décroissante
9	9	CTC	000	Pas de fonction
			001 - 255	de 19 000 K à 2 700 K
10	10	Couleur	000	Pas de fonction
			001 - 002	Blanc 2 700 K(R=156, G=118, B=0, W=63)
			003 - 004	Blanc 3 200 K (R=156, G=141, B=5, W=89)
			005 - 006	Blanc 4 200 K (R=156, G=141, B=14, W=255)
			007 - 008	Blanc 5 600 K(R=156, G=207, B=54, W=255)
			009 - 010	Blanc 8 000 K(R=130, G=255, B=96, W=255)
			011	Bleu (R=0, G=0, B=255, W=0)
			012 - 048	R=0, G+, B=255, W=0
			49	Cyan (R=0, G=255, B=255, W=0)
			050 - 086	R=0, G=255, B-, W=0
			87	Vert (R=0, G=255, B=0, W=0)
			088 - 124	R+, G=255, B=0, W=0
			125	Jaune (R=255, G=255, B=0, W=0)
			126 - 162	R=255, G-, B=0, W=0
			163	Rouge (R=255, G=0, B=0, W=0)
			164 - 200	R=255, G=0, B+, W=0
			201	Magenta (R=255, G=0, B=255, W=0)
			202 - 238	R-, G=0, B=255, W=0
239	Bleu (R=0, G=0, B=255, W=0)			

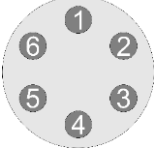
53 Canaux	59 Canaux	Fonction	Valeur	Réglage
			240 - 247	Fondu de couleurs, vitesse décroissante
			248 - 255	Saut de couleurs, vitesse décroissante
11	11	<b>Motif</b> 	000 - 005	Pas de fonction
			006 - 010	LED 1
			011 - 015	LED 2
			016 - 020	LED 3
			021 - 025	LED 4
			026 - 030	LED 5
			031 - 035	LED 6
			036 - 040	LED 1+2
			041 - 045	LED 2+3
			046 - 050	LED 3+4
			051 - 126	LED 4+5
			056 - 060	LED 5+6
			061 - 065	LED 6+1
			066 - 070	LED 1+3
			071 - 075	LED 2+4
			076 - 080	LED 3+5
			081 - 085	LED 4+6
			086 - 090	LED 5+1
			091 - 095	LED 6+2
			096 - 100	LED 1+4
			101 - 105	LED 2+5
			106 - 110	LED 3+6
			111 - 115	LED 1+2+3
			116 - 120	LED 2+3+4
			121 - 125	LED 3+4+5
			126 - 130	LED 4+5+6
			131 - 135	LED 5+6+1
			136 - 140	LED 6+1+2
			141 - 145	LED 1+2+4
			146 - 150	LED 1+2+5
			151 - 155	LED 2+3+5
			156 - 160	LED 2+3+6
			161 - 165	LED 3+4+6
			166 - 170	LED 1+3+4
			171 - 175	LED 1+3+5
			176 - 180	LED 2+4+6
			181 - 185	LED 1+2+3+4
			186 - 190	LED 2 +3+4+5
			191 - 195	LED 3+4+5+6
			196 - 200	LED 4 +5+6+1
			201 - 205	LED 4 +5+6+1
			206 - 210	LED 1+2+5+6
			211 - 215	LED 1+2+3+6
			216 - 220	LED 1+2+3+4+5
			221 - 225	LED 2 +3+4+5
			226 - 230	LED 1+3+4+5+6
			231 - 235	LED 1+2+4+5+6
236 - 240	LED 1+2+3+5+6			
241 - 245	LED 1+2+3+4+6			
246 - 250	LED 1+2+3+4+5+6			
251 - 255	LED 1+2+3+4+5+6			
12	12	<b>Programmes intégrés LED</b>	000 - 015	Pas de fonction
			016 - 017	Programme intégré 1

53 Canaux	59 Canaux	Fonction	Valeur	Réglage
			018 - 019	Programme intégré 2
			020 - 021	Programme intégré 3
			022 - 023	Programme intégré 4
			024 - 025	Programme intégré 5
			026 - 027	Programme intégré 6
			028 - 029	Programme intégré 7
			030 - 031	Programme intégré 8
			032 - 033	Programme intégré 9
			034 - 035	Programme intégré 10
			036 - 037	Programme intégré 11
			038 - 039	Programme intégré 12
			040 - 041	Programme intégré 13
			042 - 043	Programme intégré 14
			044 - 045	Programme intégré 15
			046 - 047	Programme intégré 16
			048 - 049	Programme intégré 17
			050 - 051	Programme intégré 18
			052 - 053	Programme intégré 19
			054 - 055	Programme intégré 20
			056 - 057	Programme intégré 21
			058 - 059	Programme intégré 22
			060 - 061	Programme intégré 23
			062 - 063	Programme intégré 24
			064 - 065	Programme intégré 25
			066 - 067	Programme intégré 26
			068 - 069	Programme intégré 27
			070 - 071	Programme intégré 28
			072 - 073	Programme intégré 29
			074 - 075	Programme intégré 30
			076 - 077	Programme intégré 31
			078 - 079	Programme intégré 32
			080 - 081	Programme intégré 33
			082 - 083	Programme intégré 34
			084 - 085	Programme intégré 35
			086 - 135	Programme intégré 36 (programme intégré principal)
			136 - 137	Programme intégré 37
			138 - 139	Programme intégré 38
			140 - 141	Programme intégré 39
			142 - 143	Programme intégré 40
			144 - 145	Programme intégré 41
			146 - 147	Programme intégré 42
			148 - 149	Programme intégré 43
			150 - 151	Programme intégré 44
			152 - 153	Programme intégré 45
			154 - 155	Programme intégré 46
			156 - 157	Programme intégré 47
			158 - 159	Programme intégré 48
			160 - 161	Programme intégré 49
			162 - 163	Programme intégré 50
			164 - 165	Programme intégré 51
			166 - 167	Programme intégré 52
			168 - 169	Programme intégré 53
			170 - 171	Programme intégré 54
			172 - 173	Programme intégré 55

53 Canaux	59 Canaux	Fonction	Valeur	Réglage
			174 - 175	Programme intégré 56
			176 - 177	Programme intégré 57
			178 - 179	Programme intégré 58
			180 - 181	Programme intégré 59
			182 - 183	Programme intégré 60
			184 - 185	Programme intégré 61
			186 - 187	Programme intégré 62
			188 - 189	Programme intégré 63
			190 - 191	Programme intégré 64
			192 - 193	Programme intégré 65
			194 - 195	Programme intégré 66
			196 - 197	Programme intégré 67
			198 - 199	Programme intégré 68
			200 - 201	Programme intégré 69
			202 - 203	Programme intégré 70
			204 - 205	Programme intégré 71
			206 - 255	Programme intégré 72 (programme intégré principal)
<b>13</b>	<b>13</b>	<b>Vitesse LED intégrée</b>	000 - 127	Réglage de la vitesse, de rapide à lente
			128	Arrêt
			129 - 255	Réglage de la vitesse (de lent à rapide)
<b>14</b>	<b>14</b>	<b>Retard LED intégrée</b>	000 - 127	Réglage de la vitesse, de rapide à lente
			000	Pas de fonction
			001 - 002	Blanc 2 700 K (R=156, G=118, B=0, W=63)
			003 - 004	Blanc 3 200 K (R=156, G=141, B=5, W=89)
			005 - 006	Blanc 4 200 K (R=156, G=141, B=14, W=255)
			007 - 008	Blanc 5 600 K (R=156, G=207, B=54, W=255)
			009 - 010	Blanc 8 000 K (R=130, G=255, B=96, W=255)
			011	Bleu (R=0, G=0, B=255, W=0)
			012 - 048	R=0, G+, B=255, W=0
			49	Cyan (R=0, G=255, B=255, W=0)
			050 - 086	R=0, G=255, B-, W=0
			87	Vert (R=0, G=255, B=0, W=0)
			088 - 124	R+, G=255, B=0, W=0
			125	Jaune (R=255, G=255, B=0, W=0)
			126 - 162	R=255, G-, B=0, W=0
			163	Rouge (R=255, G=0, B=0, W=0)
			164 - 200	R=255, G=0, B+, W=0
			201	Magenta (R=255, G=0, B=255, W=0)
			202 - 238	R-, G=0, B=255, W=0
			239	Bleu (R=0, G=0, B=255, W=0)
			240 - 247	Fondu de couleurs, vitesse décroissante
			248 - 255	Fondu de couleurs, vitesse décroissante
<b>16</b>	<b>16</b>	<b>Variateur d'intensité couleur de fond</b>	000 - 255	D'intensité faible à élevée (0 - 100 %)
<b>17</b>	<b>17</b>	<b>Variateur d'intensité rouge d'arrière-plan</b>	000 - 255	D'intensité faible à élevée (0 - 100 %)
<b>18</b>	<b>18</b>	<b>Variateur d'intensité vert d'arrière-plan</b>	000 - 255	D'intensité faible à élevée (0 - 100 %)
<b>19</b>	<b>19</b>	<b>Variateur d'intensité bleu d'arrière-plan</b>	000 - 255	D'intensité faible à élevée (0 - 100 %)
<b>20</b>	<b>20</b>	<b>Variateur d'intensité blanc d'arrière-plan</b>	000 - 255	D'intensité faible à élevée (0 - 100 %)
<b>21</b>	<b>21</b>		000 - 004	Pas de fonction

53 Canaux	59 Canaux	Fonction	Valeur	Réglage
		<b>Frost (lame de ventilateur)</b>	005 - 255	Effet Frost, de 0 à 100 %
<b>22</b>	<b>22</b>	<b>Rotation de la lentille</b>	000 - 063	Indexation
			064 - 095	Shake de la lentille, vitesse croissante (shake léger)
			096 - 127	Shake de la lentille, vitesse croissante (shake important)
			128 - 191	Rotation, vitesse décroissante
			192 - 255	Rotation, vitesse croissante
<b>23</b>	<b>23</b>	<b>Frost</b>	000 - 255	Effet Frost / fleur
<b>24</b>	<b>24</b>	<b>Zoom</b>	000 - 255	Réglage graduel du zoom, de petit à grand
<b>25</b>	<b>25</b>	<b>Contrôle</b>	000 - 009	Pas de fonction
			010 - 014	Zones mortes pour l'inclinaison/l'orientation
			015 - 019	Réservé
			020 - 024	Mixage des couleurs RGBW
			025 - 029	Mixage des couleurs CMY
			030 - 049	Réservé
			050 - 054	Réinitialisation de l'orientation
			055 - 059	Réinitialisation de l'inclinaison
			060 - 069	Réservé
			070 - 074	Tout réinitialiser
			075 - 079	Réservé
			080 - 084	inclinaison / orientation inversée
			085 - 089	Orientation inversée
			090 - 094	Inclinaison inversée
			095 - 099	Désactiver orientation inversée
			100 - 104	Désactiver inclinaison inversée
			105 - 109	Désactiver inclinaison / orientation inversée
			110 - 114	Inclinaison / orientation rapide
			115 - 119	Inclinaison / orientation lente
			120 - 124	Ventilateur ECO
			125 - 129	Ventilateur à pleine puissance
			130 - 134	Ventilation automatique
			135 - 139	Variateur d'intensité rapide
			140 - 144	Variateur d'intensité lent
			145 - 149	Courbe linéaire
150 - 154	Courbe carrée			
155 - 159	Courbe carrée 1			
160 - 164	Courbe-S			
165 - 169	Mode BLANC			
170 - 174	Mode FULL			
175 - 255	Réservé			
<b>26</b>	<b>26</b>	<b>Variateur d'intensité master rouge</b>	000 - 255	D'intensité faible à élevée (0 - 100 %)
<b>27</b>	<b>27</b>	<b>Variateur d'intensité master vert</b>	000 - 255	D'intensité faible à élevée (0 - 100 %)
<b>28</b>	<b>28</b>	<b>Variateur d'intensité master bleu</b>	000 - 255	D'intensité faible à élevée (0 - 100 %)
<b>29</b>	<b>29</b>	<b>Variateur d'intensité master blanc</b>	000 - 255	D'intensité faible à élevée (0 - 100 %)
	<b>30</b>	<b>Variateur d'intensité LED 1</b>	000 - 255	D'intensité faible à élevée (0 - 100 %)
<b>30</b>	<b>31</b>	<b>Rouge (C) LED 1</b>	000 - 255	D'intensité faible à élevée (0 - 100 %)
<b>31</b>	<b>32</b>	<b>Vert (M) LED 1</b>	000 - 255	D'intensité faible à élevée (0 - 100 %)
<b>32</b>	<b>33</b>	<b>Bleu (Y) LED 1</b>	000 - 255	D'intensité faible à élevée (0 - 100 %)



53 Canaux	59 Canaux	Fonction	Valeur	Réglage
33	34	Blanc LED 1	000 - 255	D'intensité faible à élevée (0 - 100 %)
	35	Variateur d'intensité LED 2	000 - 255	D'intensité faible à élevée (0 - 100 %)
34	36	Rouge (C) LED 2	000 - 255	D'intensité faible à élevée (0 - 100 %)
35	37	Vert (M) LED 2	000 - 255	D'intensité faible à élevée (0 - 100 %)
36	38	Bleu (Y) LED 2	000 - 255	D'intensité faible à élevée (0 - 100 %)
37	39	Blanc LED 2	000 - 255	D'intensité faible à élevée (0 - 100 %)
	40	Variateur d'intensité LED 3	000 - 255	D'intensité faible à élevée (0 - 100 %)
38	41	Rouge (C) LED 3	000 - 255	D'intensité faible à élevée (0 - 100 %)
39	42	Vert (M) LED 3	000 - 255	D'intensité faible à élevée (0 - 100 %)
40	43	Bleu (Y) LED 3	000 - 255	D'intensité faible à élevée (0 - 100 %)
41	44	Blanc LED 3	000 - 255	D'intensité faible à élevée (0 - 100 %)
	45	Variateur d'intensité LED 4	000 - 255	D'intensité faible à élevée (0 - 100 %)
42	46	Rouge (C) LED 4	000 - 255	D'intensité faible à élevée (0 - 100 %)
43	47	Vert (M) LED 4	000 - 255	D'intensité faible à élevée (0 - 100 %)
44	48	Bleu (Y) LED 4	000 - 255	D'intensité faible à élevée (0 - 100 %)
45	49	Blanc LED 4	000 - 255	D'intensité faible à élevée (0 - 100 %)
	50	Variateur d'intensité LED 5	000 - 255	D'intensité faible à élevée (0 - 100 %)
46	51	Rouge (C) LED 5	000 - 255	D'intensité faible à élevée (0 - 100 %)
47	52	Vert (M) LED 5	000 - 255	D'intensité faible à élevée (0 - 100 %)
48	53	Bleu (Y) LED 5	000 - 255	D'intensité faible à élevée (0 - 100 %)
49	54	Blanc LED 5	000 - 255	D'intensité faible à élevée (0 - 100 %)
	55	Variateur d'intensité LED 5	000 - 255	D'intensité faible à élevée (0 - 100 %)
50	56	Rouge (C) LED 6	000 - 255	D'intensité faible à élevée (0 - 100 %)
51	57	Vert (M) LED 6	000 - 255	D'intensité faible à élevée (0 - 100 %)
52	58	Bleu (Y) LED 6	000 - 255	D'intensité faible à élevée (0 - 100 %)
53	59	Blanc LED 6	000 - 255	D'intensité faible à élevée (0 - 100 %)

## 7. Résolution des problèmes

Ce guide de dépannage contient des solutions à des problèmes qui peuvent être résolus par une personne ordinaire. L'appareil ne contient aucune pièce susceptible d'être réparée par l'utilisateur.

Toute modification non autorisée de l'appareil entraîne l'annulation de la garantie. De telles modifications peuvent entraîner des blessures et des dommages matériels.

Confiez l'entretien à des personnes formées ou qualifiées. Contactez votre revendeur Highlite International si la solution n'est pas décrite dans le tableau.

Problème	Cause(s) probable(s)	Solution
L'appareil ne fonctionne pas du tout	Aucun courant arrive à l'appareil.	<ul style="list-style-type: none"> <li>Vérifiez si l'appareil est allumé et les câbles sont correctement branchés.</li> </ul>
	Le fusible principal a grillé	<ul style="list-style-type: none"> <li>Remplacez le fusible. Veuillez consulter la section <b>8.3.1. Remplacement d'un fusible</b> à la page 49.</li> </ul>
L'appareil réagit de façon erratique	Les paramètres d'usine de l'appareil ont été modifiés	<ul style="list-style-type: none"> <li>Réinitialisez les paramètres de l'appareil aux paramètres d'usine par défaut. Veuillez consulter <b>6.6.3.4. Réinitialisation des fonctions</b> à la page 29.</li> </ul>
L'appareil ne répond pas au contrôle DMX	La console de contrôle n'est pas connectée	<ul style="list-style-type: none"> <li>Connectez la console de contrôle</li> </ul>
	Le signal est inversé. La sortie DMX à 5 broches de la console de contrôle ne correspond pas à l'entrée DMX de l'appareil	<ul style="list-style-type: none"> <li>Installez un câble d'inversion de phase entre la console de contrôle et l'appareil</li> </ul>
	La console de contrôle est défectueuse	<ul style="list-style-type: none"> <li>Essayez d'utiliser une autre console de contrôle</li> </ul>
L'appareil répond de façon erratique au contrôle DMX	Mauvaise connexion de ligne	<ul style="list-style-type: none"> <li>Vérifiez les branchements et les câbles. Remédiez aux mauvais branchements. Réparez ou remplacez les câbles abîmés</li> </ul>
	La ligne ne se termine pas sur un bouchon de terminaison de 120 Ω	<ul style="list-style-type: none"> <li>Insérez un bouchon de terminaison dans la prise de sortie DMX du dernier appareil de la ligne</li> </ul>
	Adressage incorrect	<ul style="list-style-type: none"> <li>Vérifiez les réglages d'adresse et modifiez-les si nécessaire</li> </ul>
	Dans le cas d'une configuration avec plusieurs appareils, l'un des appareils est défectueux et perturbe la transmission des données sur la liaison	<ul style="list-style-type: none"> <li>Pour déterminer quel appareil est défectueux, shuntez les appareils un par un jusqu'à ce que le système fonctionne à nouveau normalement</li> </ul>
Pas de lumière ou les LED s'éteignent de manière intermittente.	LED endommagés	<ul style="list-style-type: none"> <li>Débranchez l'appareil et contactez votre revendeur Highlite International.</li> </ul>
	Les réglages de l'alimentation ne correspondent pas ni la tension, ni à la fréquence C.A.	<ul style="list-style-type: none"> <li>Déconnectez l'appareil. Vérifiez les réglages et modifiez-les si nécessaire</li> </ul>



## 8. Maintenance

### 8.1. Consignes de sécurité pour la maintenance



**DANGER**  
Choc électrique causé par une tension dangereuse à l'intérieur

Débranchez l'alimentation électrique avant de procéder à l'entretien ou au nettoyage.



**AVERTISSEMENT**  
Risque de brûlures dues à une surface chaude

Laissez refroidir l'appareil pendant au moins 15 minutes avant de l'entretenir ou de le nettoyer.

### 8.2. Maintenance préventive



**Attention**  
Avant toute utilisation, examinez visuellement l'appareil pour détecter d'éventuels défauts.

Assurez-vous que :

- Toutes les vis utilisées pour l'installation de l'appareil ou des parties de celui-ci sont bien vissées et ne sont pas corrodées.
- Les dispositifs de sécurité ne sont pas endommagés.
- Les boîtiers, fixations et systèmes d'installation ne comportent aucune déformation.
- La lentille n'est pas fissurée ou endommagée.
- Les câbles d'alimentation ne sont pas endommagés et ne présentent pas de fatigue des matériaux.

### 8.2.1. Consignes de base pour le nettoyage

La lentille externe de l'appareil doit être nettoyée périodiquement afin d'optimiser la sortie lumineuse. Le calendrier de nettoyage dépend des conditions sur le site où l'appareil est installé. Si des machines à fumée ou à brouillard sont utilisées sur le site, l'appareil devra être nettoyé plus fréquemment. En revanche, si l'appareil est installé dans un endroit bien ventilé, il faudra le nettoyer moins souvent. Pour établir un calendrier de nettoyage, examinez l'appareil à intervalles réguliers pendant les 100 premières heures de fonctionnement.

Pour nettoyer l'appareil, suivez les étapes suivantes :

- 01) Débranchez l'appareil de l'alimentation électrique.
- 02) Laissez-le refroidir au moins 15 minutes.
- 03) Enlevez la poussière accumulée sur la surface extérieure avec de l'air comprimé sec et une brosse douce.
- 04) Nettoyez la lentille avec un chiffon humide. Utilisez une solution détergente douce.
- 05) Séchez soigneusement la lentille avec un chiffon non pelucheux.
- 06) Nettoyez les connexions DMX et autres avec un chiffon humide.



#### Attention

- Ne plongez sous aucun prétexte l'appareil dans un liquide.
- N'utilisez ni alcool ni solvants.
- Assurez-vous que les connexions sont parfaitement sèches avant de connecter l'appareil à l'alimentation électrique et à d'autres appareils.

### 8.3. Maintenance réparatrice

L'appareil ne contient aucune pièce susceptible d'être réparée par l'utilisateur. N'ouvrez et ne modifiez pas l'appareil.

Confiez les réparations et l'entretien à des personnes formées ou qualifiées. Contactez votre revendeur Highlite International pour en savoir plus.

#### 8.3.1. Remplacement d'un fusible



#### DANGER Choc électrique causé par un court-circuit

- N'essayez pas de shunter la protection thermostatique ou les fusibles.
- En cas de remplacement, utilisez uniquement des fusibles de même type ou de même calibre.

Une hausse de tension, un court-circuit ou une alimentation électrique incorrecte peut faire griller un fusible. Si cela arrive, l'appareil ne fonctionnera plus. Vous devrez alors suivre les étapes ci-dessous.

- 01) Débranchez l'appareil de l'alimentation électrique.
- 02) Laissez-le refroidir au moins 15 minutes.
- 03) Dévissez le couvercle du fusible avec un tournevis et retirez le porte-fusible.
- 04) Si le fusible est brun ou translucide, c'est qu'il a grillé. Retirez le fusible endommagé.
- 05) Insérez un nouveau fusible dans le porte-fusible. Assurez-vous que le type et le calibre du fusible de remplacement sont les mêmes que ceux spécifiés sur l'étiquette d'information du produit.
- 06) Remplacez le porte-fusible dans l'ouverture et serrez le couvercle du fusible.

## 9. Désinstallation, transport et stockage

### 9.1. Consignes pour la désinstallation



#### AVERTISSEMENT

Une mauvaise désinstallation peut provoquer de graves dommages matériels et physiques.

- Laissez votre appareil refroidir avant de le démonter.
- Débranchez l'alimentation électrique avant de désinstaller l'appareil.
- Respectez toujours les réglementations nationales et spécifiques au site lors de la désinstallation et du démontage de l'appareil.
- Portez un équipement de protection individuelle conforme aux réglementations nationales et spécifiques au site.

### 9.2. Consignes pour le transport

- Utilisez l'emballage d'origine pour transporter l'appareil, si possible.
- Respectez toujours les instructions de manipulation imprimées sur l'emballage extérieur, par exemple : « Manipuler avec précaution », « Ce côté vers le haut », « Fragile ».

### 9.3. Stockage

- Nettoyez l'appareil avant de le ranger. Suivez les instructions de nettoyage indiquées dans le chapitre 8.2.1. **Consignes de base pour le nettoyage** à la page 49.
- Rangez l'appareil dans son emballage d'origine, si possible.

## 10. Mise au rebut

### Mise au rebut correcte de ce produit



Déchets d'équipements électriques et électroniques

Ce symbole sur le produit, son emballage ou ses documents indique que le produit ne doit pas être traité comme un déchet ménager. Mettez ce produit au rebut en le remettant au point de collecte correspondant pour le recyclage des équipements électriques et électroniques. Ceci afin d'éviter les dommages environnementaux ou les blessures corporelles dus à une mise au rebut non contrôlée des déchets. Pour des informations plus détaillées sur le recyclage de ce produit, contactez les autorités locales ou le revendeur agréé.

## 11. Certification



Consultez la page du produit concerné sur le site web de Highlite International ([www.highlite.com](http://www.highlite.com)) pour obtenir une déclaration de conformité.







©2021 Infinity