

## FRANÇAIS

**HP-500 / HP-900 / HP-1500 / HP-2100 / HP-3000 V1**

**Code commande :**

D4175 D4176 D4177 D4178 D4179

## Table des matières

<b>Avertissement</b> .....	2
Consignes de sécurité .....	2
Conditions d'utilisation.....	4
Instructions de renvoi .....	5
Réclamations.....	5
<b>Description du système</b> .....	6
Panneau avant .....	7
D4175 : HP-500 .....	7
D4176 : HP-900 .....	7
D4177 : HP-1500 .....	7
D4178 : HP-2100 .....	8
D4179 : HP-3000 .....	8
Panneau arrière .....	9
D4175 : HP-500 .....	9
D4176 : HP-900 .....	9
D4177 : HP-1500 .....	9
D4178 : HP-2100 .....	10
D4179 : HP-3000 .....	10
<b>Installation</b> .....	11
<b>Réglage et utilisation</b> .....	11
Mode Selection .....	11
<b>Exemples de branchement</b> .....	12
Branchement stéréo .....	12
Branchement en parallèle .....	13
Branchement mode Bridge .....	14
<b>Câbles de branchement</b> .....	15
<b>Maintenance</b> .....	16
<b>Résolution des problèmes</b> .....	16
<b>Caractéristiques du produit</b> .....	17
<b>Dimensions HP-500 / HP-900 / HP-1500 / HP-2100 / HP-3000</b> .....	18

## Avertissement



Pour votre propre sécurité, veuillez lire attentivement ce manuel de l'utilisateur!



### Consignes de déballage

Dès réception du produit, ouvrir la boîte en carton avec précautions et en vérifier le contenu. Veiller à ce que toutes les pièces s'y trouvent et soient en bon état. Si une pièce a été endommagée lors du transport ou si le carton lui-même porte des signes de mauvaise manipulation, en informer aussitôt le revendeur et conserver le matériel d'emballage pour vérification. Conserver la boîte en carton et tous les matériaux d'emballage. S'il est nécessaire de renvoyer l'appareil à l'usine, veiller à utiliser la boîte en carton et les matériaux d'emballage d'origine.

### Le contenu expédié comprend :

- DAP Audio HP-500 / HP-900 / HP-1500 / HP-2100/ HP-3000
- Cordon d'alimentation CEI (1,5 m).
- Manuel d'utilisateur

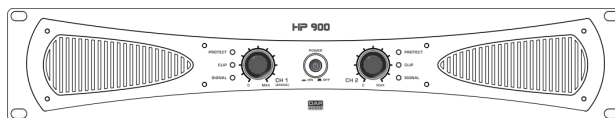
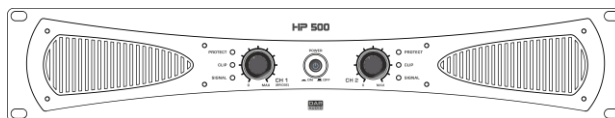

### ATTENTION!

Conservez l'appareil à l'abri de la pluie et de l'humidité !  
Débranchez l'appareil avant d'ouvrir le boîtier !



### Consignes de sécurité

Il est essentiel que l'ensemble des personnes participant à l'installation, à l'utilisation et à l'entretien de cet appareil :

- être qualifiée ;
- suivre les consignes de ce manuel.



**ATTENTION! Soyez prudent lorsque vous effectuez des opérations.  
La présence d'une tension dangereuse constitue  
un risque de choc électrique lié à la manipulation des câbles !**



Avant la première mise en marche de votre appareil, assurez-vous qu'aucun dommage n'a été causé pendant le transport.

En cas de dommages, s'adresser au revendeur et ne pas utiliser l'appareil.

Pour conserver votre matériel en bon état et s'assurer qu'il fonctionne correctement et en toute sécurité, il est absolument indispensable pour l'utilisateur de suivre les consignes et avertissements de sécurité de ce manuel.

Veillez noter que les dommages causés par tout type de modification manuelle apportée au système ne sont en aucun cas couverts par la garantie.

Cet appareil ne contient aucune pièce susceptible d'être réparée par l'utilisateur. S'adresser exclusivement à des techniciens qualifiés pour l'entretien.

### **IMPORTANT :**

Le fabricant ne sera en aucun cas tenu responsable des dommages causés par l'irrespect de ce manuel ou par des modifications non autorisées du système.

- Laissez le temps à votre appareil de refroidir avant de le nettoyer ou de le réviser.
- Débranchez toujours l'appareil lorsqu'il n'est pas utilisé et avant de le nettoyer ! Prenez soin de manipuler le cordon d'alimentation uniquement par sa fiche. Ne retirez jamais celle-ci en tirant sur le cordon d'alimentation.
- Veillez à toujours faire fonctionner l'unité une fois sa prise de terre connectée à la masse du système électrique.
- Évitez les flammes et éloignez l'appareil des liquides ou des gaz inflammables.
- Évitez les boucles de masse ! Prenez soin de toujours brancher les amplificateurs de puissance et la table de mixage au même circuit électrique, afin de garantir que la phase soit de même type !
- Avant de changer la prise de terre, éteignez toujours votre amplificateur.
- Raccorder des prises de l'amplificateur à des oscilloscopes ou à d'autres équipements de test, alors que l'amplificateur est en mode Pont (Bridge), peut endommager l'amplificateur et l'équipement d'essai.
- Ne connectez pas cet appareil à un variateur.
- Ne soumettez pas les entrées à un niveau de signal plus élevé que celui requis pour faire fonctionner l'équipement à pleine puissance.
- N'insérez pas d'objets dans les orifices d'aération.
- N'ouvrez et ne modifiez pas l'appareil.
- N'ouvrez pas cet appareil. Risque : exposition à des rayonnements dangereux.
- N'allumez et n'éteignez pas le système à courts intervalles. Cela pourrait nuire à sa longévité.
- Ne posez pas votre équipement à proximité d'une télévision, radio, etc. Vous éviterez ainsi de possibles interférences ou distorsions.
- Si vous heurtez ou laissez tomber l'appareil, débranchez-le immédiatement. Pour des raisons de sécurité, faire inspecter l'équipement par un technicien qualifié avant de le réutiliser.
- Si l'appareil a été exposé à un changement de température extrême (après le transport par exemple), ne pas le mettre immédiatement sous tension. L'eau de condensation résultant de ce changement de température peut endommager l'appareil. Laisser l'appareil hors tension jusqu'à ce qu'il ait atteint la température ambiante.
- Si vous connectez d'autres parties de votre système, faites attention aux boucles de masse.
- Si l'appareil DAP Audio ne fonctionne pas correctement, cessez immédiatement de l'utiliser. Emballez-le correctement (de préférence dans son emballage d'origine) et renvoyez-le à votre revendeur DAP Audio pour révision.
- Dans la configuration du système, la puissance de l'amplificateur doit être de 50 % à 100 % plus élevée que la puissance nominale des haut-parleurs d'une certaine impédance.
- Utilisé normalement, réglez le volume sur 0 dB.

- Assurez-vous que l'amplificateur est à faible volume avant de mettre l'appareil sous tension ou hors tension. Vous éviterez ainsi des fréquences supersoniques qui pourraient abîmer vos enceintes.
- Assurez-vous que la tension disponible n'est pas supérieure à celle indiquée sur le panneau situé à l'arrière.
- Assurez-vous que le cordon d'alimentation n'est pas endommagé et ne comporte aucune éraflure. Vérifiez régulièrement l'appareil et le cordon d'alimentation.
- Assurez-vous que les signaux arrivant dans le mélangeur sont balancés afin d'empêcher les parasites.
- Veillez à ne pas utiliser de câbles inadaptés ou défectueux.
- Veillez à bien utiliser des boîtes d'injection pour balancer les signaux non balancés afin que tous les signaux entrants soient clairs.
- Ne mettez jamais en contact le cordon d'alimentation avec d'autres câbles ! Manipulez le cordon d'alimentation et tous les câbles reliés au courant secteur avec une extrême prudence !
- N'enlevez jamais l'étiquetage informatif et les avertissements indiqués sur l'appareil.
- Ne couvrez jamais le contact de masse avec quoi que ce soit.
- Utilisez l'appareil uniquement dans des espaces intérieurs, et évitez de le mettre en contact avec de l'eau ou tout autre liquide.
- Veuillez lire attentivement ce manuel et conservez-le à titre de référence ultérieure.
- Lorsque vous changez le cordon d'alimentation ou le câble de transmission des signaux, ou que vous sélectionnez l'interrupteur de mode de branchement, veuillez couper l'alimentation.
- Évitez les distorsions ! Assurez-vous que la puissance nominale de tous les composants connectés à l'appareil est suffisante. Faire fonctionner les composants à leurs limites peut générer des distorsions.
- Si vous voulez envoyer un signal à plusieurs amplificateurs, vous devrez utiliser un distributeur de signaux.
- La meilleure manière d'éviter les boucles de masse est de connecter la masse du système électrique à un point central (système appelé « en étoile »). Dans ce cas, la table de mixage peut servir de point central.
- Cet appareil est répertorié sous la protection classe 1. Il est donc primordial de connecter le conducteur jaune / vert à la terre.
- L'utilisateur est responsable du positionnement et du fonctionnement corrects de l'amplificateur CA. Le fabricant décline toute responsabilité en cas de dommages causés par la mauvaise utilisation ou l'installation incorrecte de cet appareil.
- Les réparations, maintenances et branchements électriques doivent être effectués par un technicien qualifié.
- GARANTIE : d'un (1) an à compter de la date d'achat.

### **Conditions d'utilisation**

Cet appareil ne doit pas être utilisé en permanence. Des pauses régulières dans l'utilisation vous permettront de l'utiliser pendant une longue période sans problèmes.

Tout irrespect des consignes incluses dans le présent mode d'emploi lors de l'utilisation du produit peut entraîner des dommages ainsi que l'annulation de la garantie.

Toute autre utilisation peut être dangereuse et provoquer un court-circuit, des brûlures, un choc électrique, etc.

*L'utilisateur met non seulement sa propre sécurité en péril, mais également celle des autres !*

*Une mauvaise installation peut provoquer de graves dommages matériels et physiques !*



### ⚠ Instructions de renvoi ⚠

S'acquitter de l'affranchissement postal de la marchandise renvoyée avant de l'expédier et utiliser les matériaux d'emballage d'origine ; aucun timbre de retour prépayé ne sera fourni. Étiqueter clairement l'emballage à l'aide du numéro d'autorisation de renvoi (RMA – Return Authorization Number). Les produits retournés sans numéro RMA seront refusés. Highlite déclinera les marchandises renvoyées ainsi que toute responsabilité. Contacter Highlite par téléphone, au +31 (0)455 667 723, ou par e-mail, à l'adresse [aftersales@highlite.nl](mailto:aftersales@highlite.nl) et demander un numéro RMA avant d'expédier l'appareil. L'utilisateur doit être prêt à fournir le numéro de modèle, le numéro de série ainsi qu'une brève description des raisons du renvoi. Veiller à bien emballer l'appareil, car tous les dommages subis durant le transport et résultant d'un emballage inadéquat seront à la charge du client. Highlite se réserve le droit de réparer ou de remplacer le ou les produits, à sa propre discrétion. La société suggère de toujours employer des matériaux d'emballage UPS ou deux boîtes en carton, afin de préserver les biens durant le transport.

**Remarque : si l'appareil est accompagné d'un numéro RMA, inclure les informations suivantes sur un bout de papier et le placer dans la boîte.**

- 01) Votre nom
- 02) Votre adresse
- 03) Votre numéro de téléphone
- 04) Une brève description des problèmes

### Réclamations

Le client est tenu de vérifier les marchandises livrées dès leur réception, afin de détecter tout problème ou défaut visible potentiel. Ces vérifications peuvent également avoir lieu après que nous l'ayons averti de la mise à disposition des marchandises. Le transporteur est responsable de tous les dommages ayant eu lieu durant le transport ; par conséquent, les dommages doivent être signalés au transporteur à réception de la marchandise.

En cas de dégâts subis lors du transport, le client doit en informer l'expéditeur et lui soumettre toute réclamation. Signaler les dommages résultant du transport dans un délai d'un (1) jour suivant la réception de la livraison.

Toujours s'acquitter de l'affranchissement postal des biens retournés. Accompagner les marchandises renvoyées d'une lettre définissant les raisons du renvoi. S'ils ne sont pas affranchis, les biens retournés seront refusés, sauf accord contraire par écrit.

Nous faire parvenir toutes les réclamations nous concernant par écrit ou par fax, dans un délai de 10 jours suivant la réception de la facture. Une fois cette période écoulée, les réclamations ne seront plus traitées.

Les réclamations signalées dans les délais seront uniquement considérées si le client s'est dûment conformé à toutes les sections du contrat auquel se rapportent les obligations, quelle qu'en soit la nature.

## Description du système

La gamme HP est une famille d'amplificateurs puissants qui garantissent un niveau de sortie élevé. 5 versions sont proposées : HP-500, HP-900, HP-1500, HP-2100 et HP-3000.

## Caractéristiques

	HP-500	HP-900	HP-1500	HP-2100	HP-3000
Stéréo 2 ohms :	Interdit				
Stéréo 4 ohms :	2 x 200 W RMS	2 x 450 W RMS	2 x 750 W RMS	2 x 1 000 W RMS	2 x 1 400 W RMS
Stéréo 8 ohms :	2 x 150 W RMS	2 x 350 W RMS	2 x 500 W RMS	2 x 700 W RMS	2 x 1 200 W RMS
Pont 2 ohms :	Interdit				
Pont 4 ohms :	Interdit				
Pont 8 ohms :	1 x 400 W RMS	1 x 900 W RMS	1 x 1 500 W RMS	1 x 2 000 W RMS	1 x 2 800 W RMS
Réponse en fréquence :	10Hz – 20 kHz, +0 / -1 dB				
THD :	<0,5 %				
Rapport signal / bruit :	> 100 dB A-pondéré				
Diaphonie :	>75 dB				
Facteur d'amortissement :	>200 8 ohms				
Gain :	32 dB	32 dB	34,5 dB	34,5 dB	36 dB
Sensibilité en entrée :	0,775 V (+/- 1 dBv)	0,85 V (+/- 1 dBv)	0,775 V (+/- 1 dBv)	0,85 V (+/- 1 dBv)	0,775 V (+/- 1 dBv)
Impédance d'entrée :	20 kilo-ohms balancé, 10 kilo-ohms non balancé				
Modes de sortie	stéréo / parallèle / Bridge				
Technologie d'amp. :	Classe AB	Classe AB	Classe H	Classe H	Classe H à 3 étapes
Protection :	limiteur de niveau de crête (fixe), court circuit, surchauffe, surcharge, tension C.C.				
Refroidissement :	air forcé par ventilateur axial				
Débit d'air :	de l'avant vers l'arrière				
Connecteurs d'entrée :	prise XLR à 3 broches				
Prises en sortie :	Speakon Out				
Prise électrique :	IEC				
Tension d'entrée :	210 - 240 V C.A., 50 / 60 Hz				
Consommation électrique (2 x 4 ohms)	600 W	1 400 W	2 210 W	2 850 W	3 800 W
Fusible principal :	fusible automatique réarmable, 3 A	fusible automatique réarmable, 6 A	fusible automatique réarmable, 10 A	fusible automatique réarmable, 15 A	fusible automatique réarmable, 20 A
Ventilateur :	24 V 0,3 A 80 x 80 x 25 mm				
Dimensions :	483 x 310 x 88 mm (l x L x H) 19" x 2HE				
Poids :	8 kg	10 kg	12,7 kg	14 kg	17 kg

Panneau avant

D4175 : HP-500



Schéma 1

D4176 : HP-900

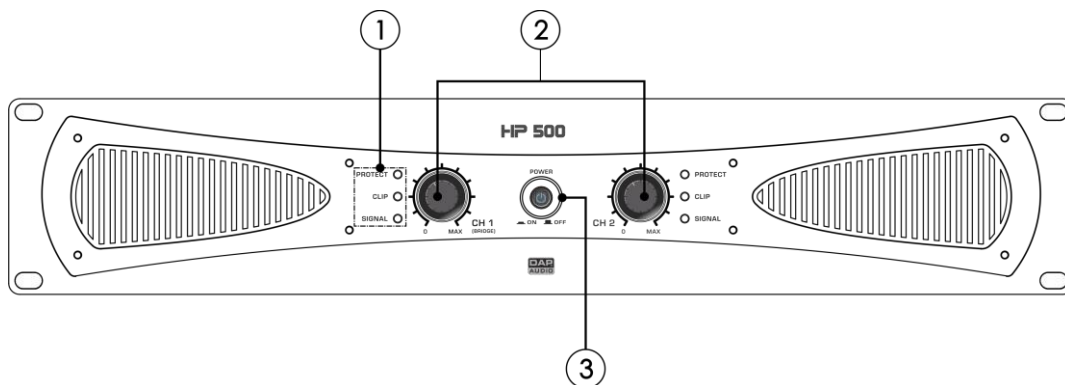

Schéma 2

D4177 : HP-1500



Schéma 3

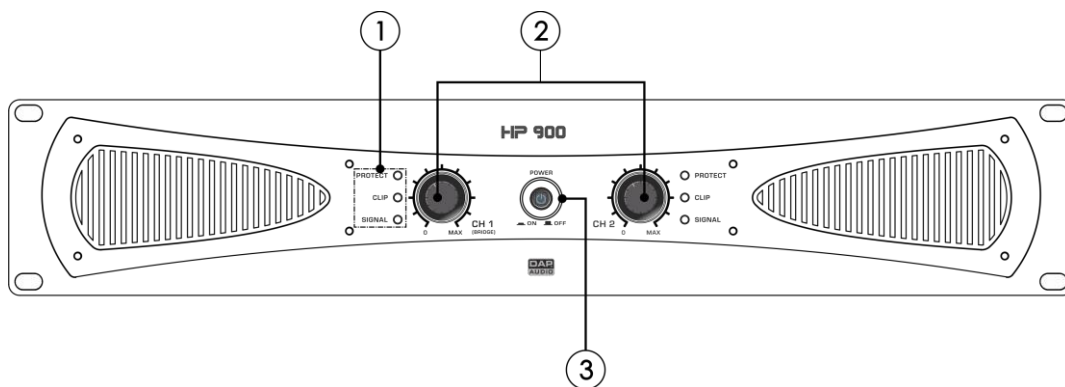

D4178 : HP-2100

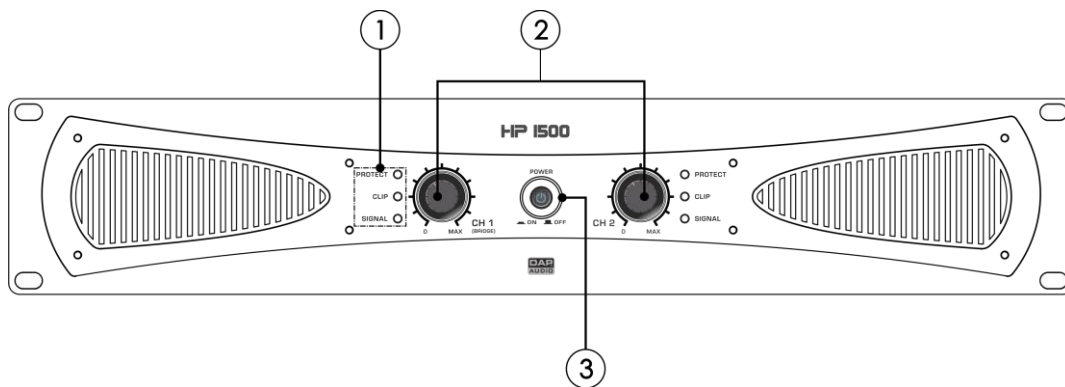

Schéma 4

D4179 : HP-3000

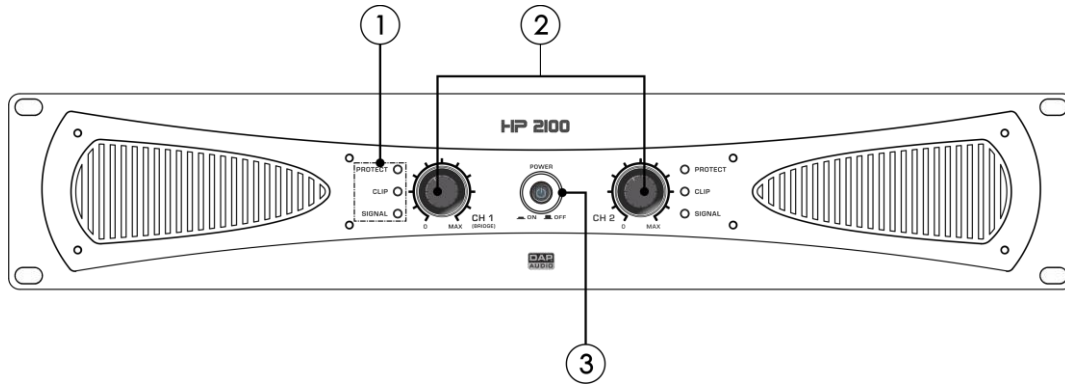

Schéma 5

① **Interrupteur d'alimentation ON/OFF**

Appuyez sur le bouton pour éteindre ou allumer l'appareil.

② **Contrôle du gain (Canal A/B) :**

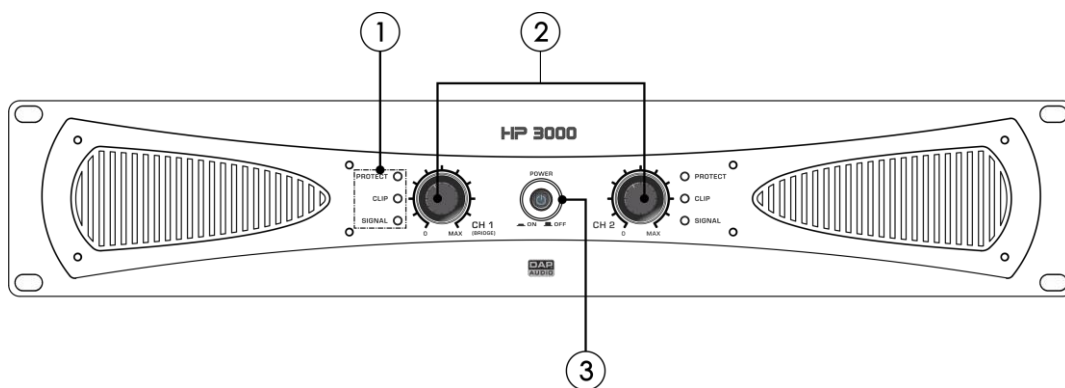
Tournez le bouton pour régler le niveau de gain du canal correspondant.

③ **CLIP, SIGNAL, PROTECT LEDs**

- CLIP : quand la LED s'allume en rouge, elle indique une distorsion. Dans ce cas, diminuer le niveau de vos signaux provenant de la source jusqu'à ce que la LED s'éteigne. Rappelez-vous que l'amplificateur lui-même ne peut pas remédier à une distorsion.
- SIGNAL : quand la LED s'allume en vert, cela signifie que le HP fonctionne en respect de ses seuils de sécurité.
- PROTECT : quand la LED s'allume en rouge, cela signifie quand l'ampli est en mode de protection. Éteignez l'appareil et trouvez quel est le problème. L'amplificateur est protégé contre les surchauffes, les surcharges, les courts-circuits, etc. Diminuez le niveau du signal provenant du matériel et / ou améliorez la circulation de l'air dans la pièce où le CA est installé.

Panneau arrière

D4175 : HP-500



Schéma 6

D4176 : HP-900

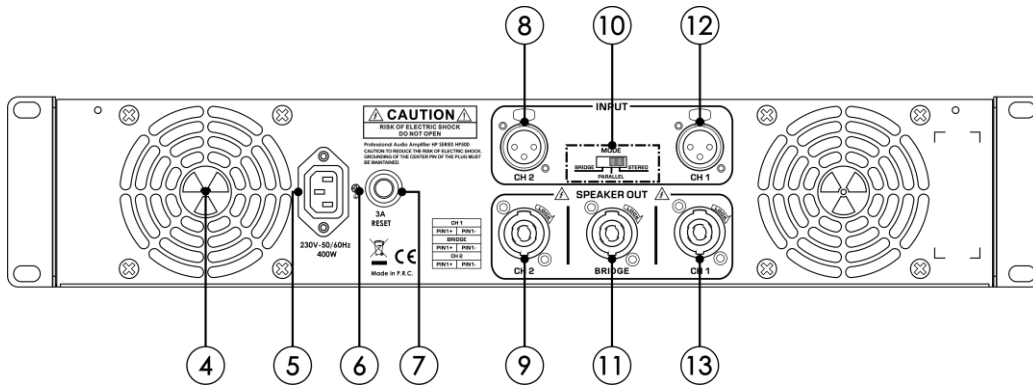

Schéma 7

D4177 : HP-1500

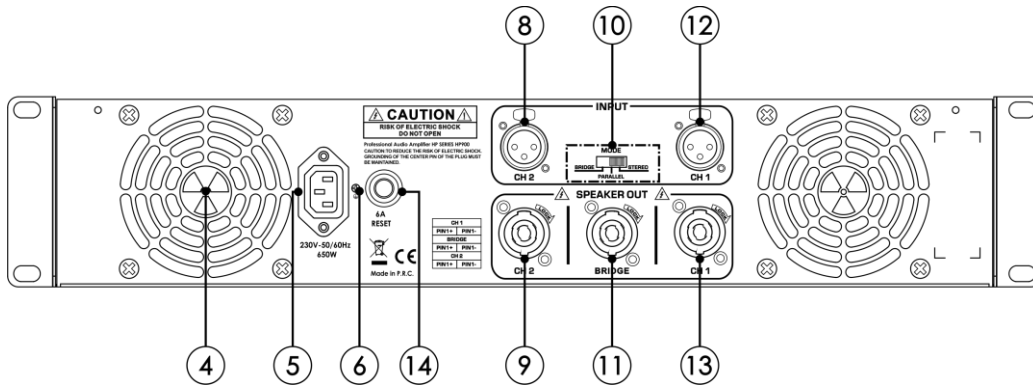

Schéma 8

D4178 : HP-2100

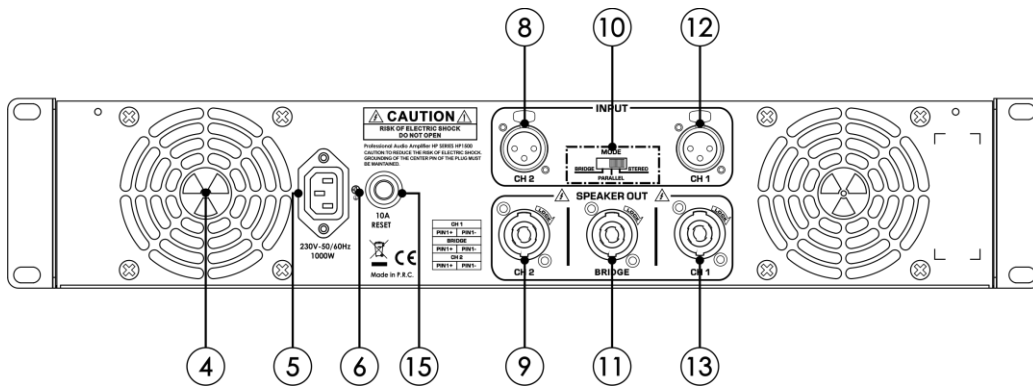

Schéma 9

D4179 : HP-3000

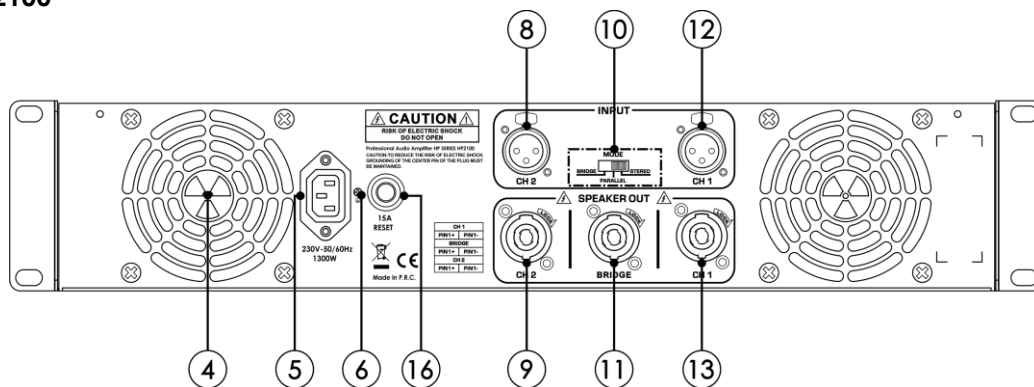

Schéma 10

- ④ **Échappement**  
Ne bloquez pas l'échappement car une surchauffe et / ou d'autres dégâts graves pourraient s'en suivre.
- ⑤ **Prise IN d'alimentation IEC + fusible 230 V - 50 / 60 Hz**  
400 W / 650 W / 1 000 W / 1 300 W / 1800 W
- ⑥ **Connexion de mise à la terre**
- ⑦ **Fusible automatique réarmable, 3 A**
- ⑧ **Canal 2, connecteur d'entrée XLR à 3 broches (balancée / non balancée)**  
Branchez un équipement à faible impédance aux prises de niveau de ligne, balancées / non balancées.
- ⑨ **Canal 2, connecteur de sortie Speakon**  
Connectez l'appareil aux haut-parleurs.
- ⑩ **Mode Interrupteur**  
Cet interrupteur vous permet de choisir entre 3 modes de fonctionnement : bridge, parallèle et stéréo.
  - STÉRÉO : 2 entrées (canal 1 et canal 2) et 2 sorties sont utilisées.
  - PARALLÈLE : 1 entrée (canal 1) et 2 sorties sont utilisées.
  - BRIDGE : 1 entrée (canal 1) et 1 sortie sont utilisées (à seulement 8 ohms).
- ⑪ **Connecteur de sortie Speakon mode Bridge**  
Connectez l'appareil aux haut-parleurs en mode Bridge.
- ⑫ **Canal 1, connecteur d'entrée XLR à 3 broches (balancée / non balancée)**  
Branchez un équipement à faible impédance aux prises de niveau de ligne, balancées / non balancées.
- ⑬ **Canal 1, connecteur de sortie Speakon**  
Connectez l'appareil aux haut-parleurs.
- ⑭ **Fusible automatique réarmable, 6 A**
- ⑮ **Fusible automatique réarmable, 10 A**
- ⑯ **Fusible automatique réarmable, 15 A**
- ⑰ **Fusible automatique réarmable, 20 A**

## Installation

Retirez tout le matériel d'emballage du HP-500 / HP-900 / HP-1500 / HP-2100 / HP-3000. Veillez à ce que la mousse et le plastique de rembourrage soient complètement retirés. Installez l'équipement dans une baie de 19 pouces. Branchez tous les câbles.

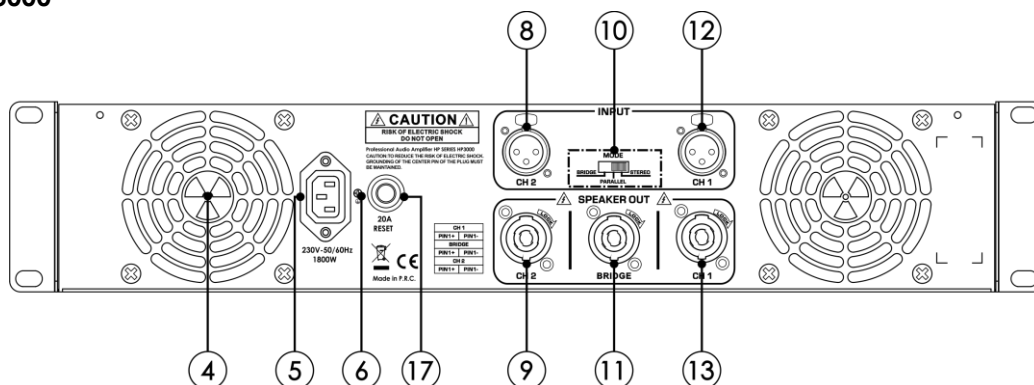
**Débranchez toujours l'appareil avant d'effectuer l'entretien ou la maintenance.**

**Les dommages causés par l'irrespect du manuel ne sont pas couverts par la garantie.**

## Réglage et utilisation

Avant de brancher l'appareil, assurez-vous toujours que la tension d'alimentation correspond bien à celle du produit. N'essayez pas d'utiliser un produit fonctionnant en 120 V sur une alimentation de 240 V, ou inversement.

Posez ce dernier sur une surface plate.

N'alimentez pas le système avant d'avoir correctement configuré et connecté ses composants.

### Mode Selection

Ce mode vous permet de choisir entre le mode stéréo, parallèle ou bridge.



Schéma 11

## Exemples de branchement

### Branchement stéréo

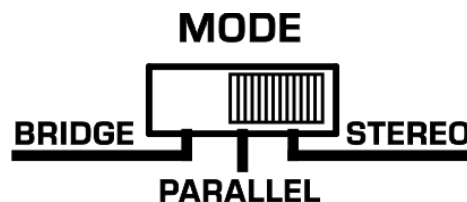

Schéma 12

### Branchement en parallèle

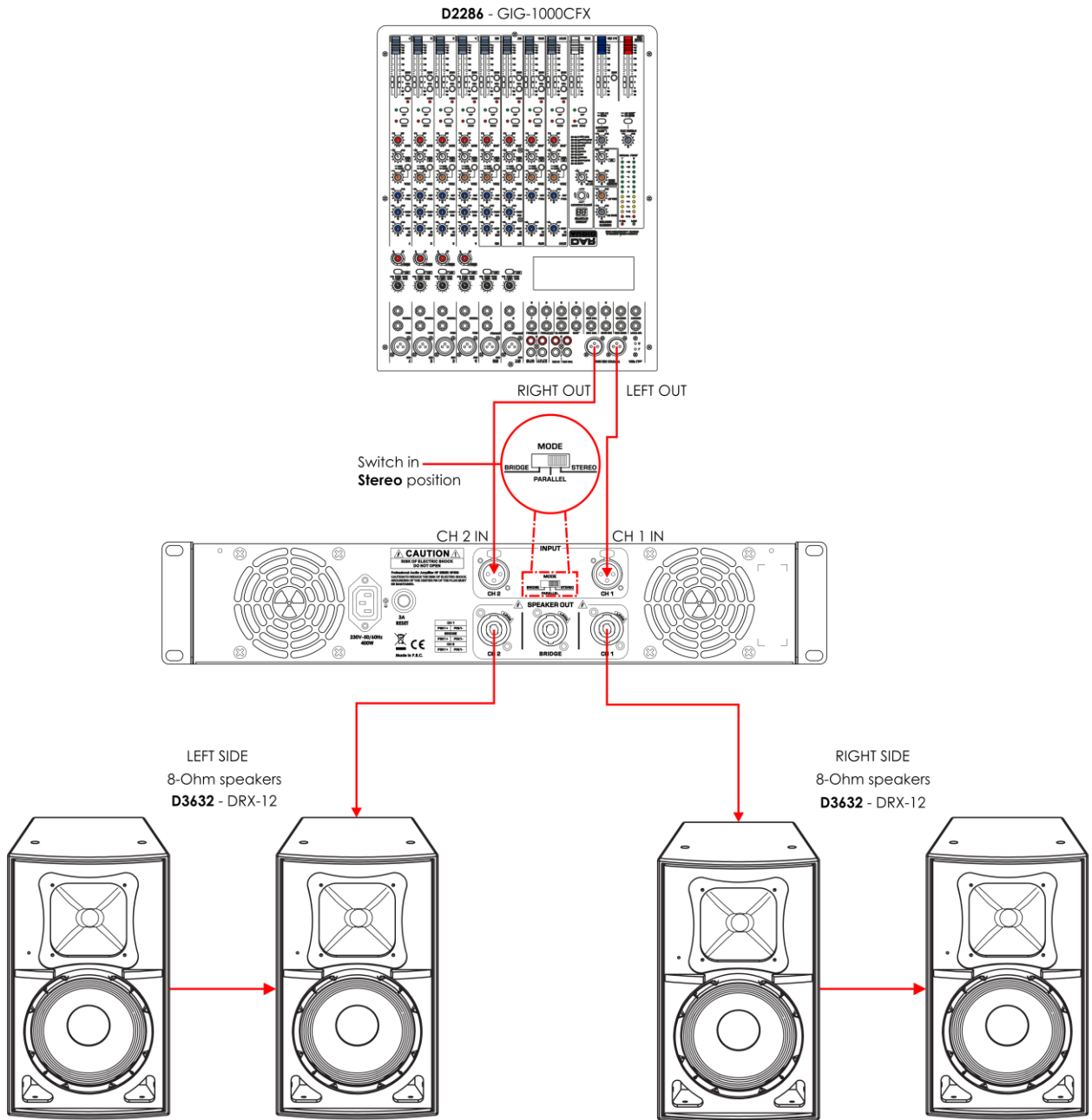

Schéma 13

### Branchement mode Bridge

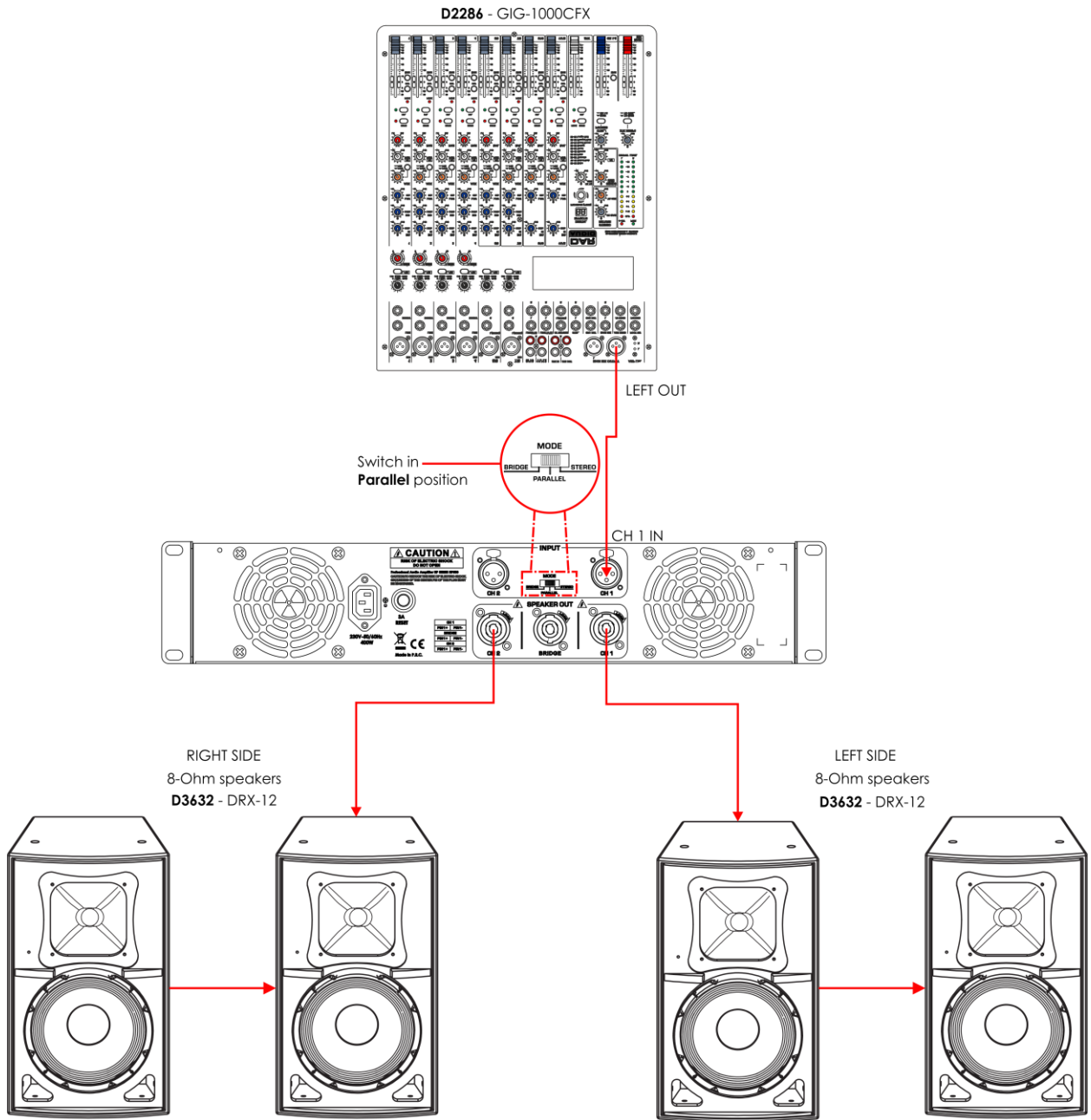

Schéma 14

## Câbles de branchement

Prenez soin de vos câbles en les tenant toujours par les fiches et en évitant de les nouer ou de les tordre : leur longévité et leur robustesse en seront améliorées. Vérifiez régulièrement vos câbles. De nombreux problèmes (mauvais contacts, interférences de terre, décharges, etc.) sont liés à l'utilisation de câbles inadaptés ou en mauvais état.

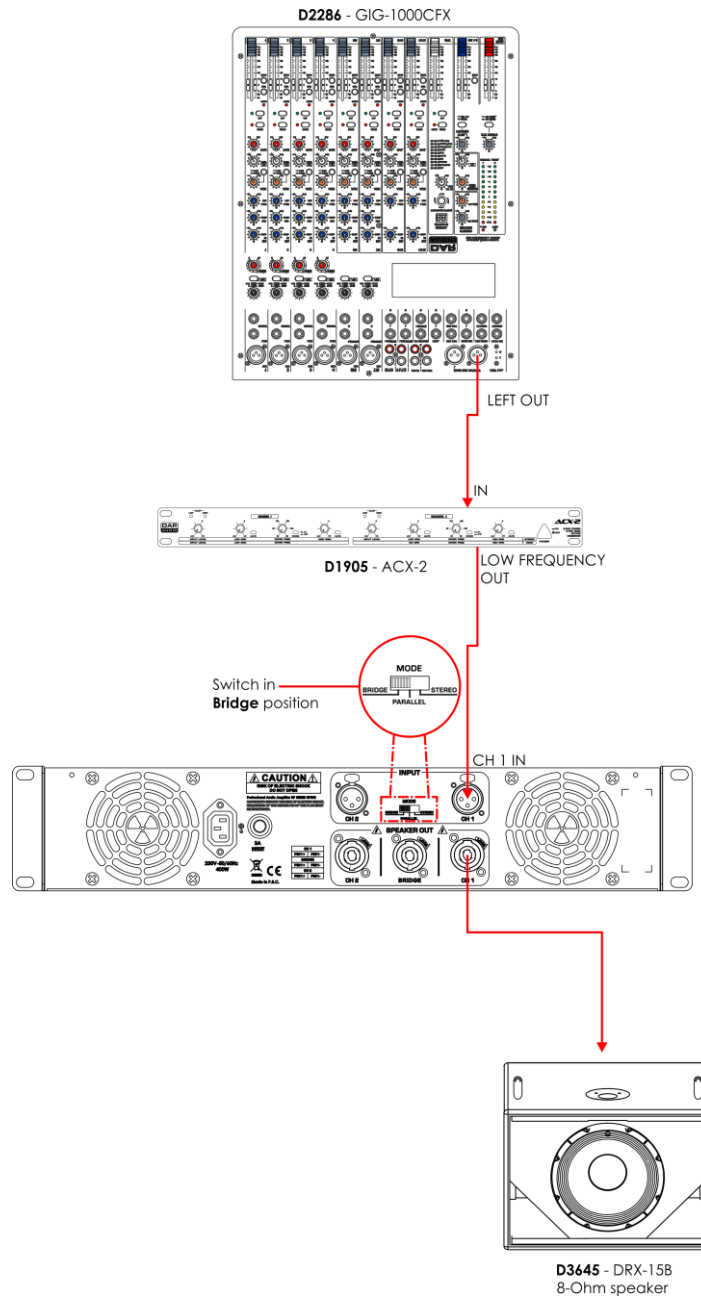
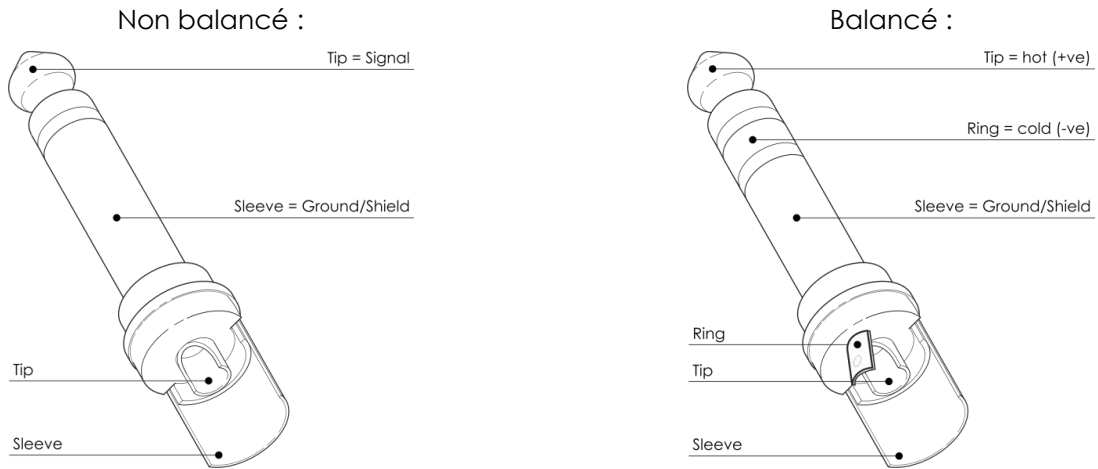

Dans le cadre de ces utilisations, l'appareil est pourvu de prises TRS et XLR 1/4" permettant de connecter facilement la plupart des appareils professionnels de sonorisation. Suivez les exemples ci-dessous pour mettre au point votre propre configuration.

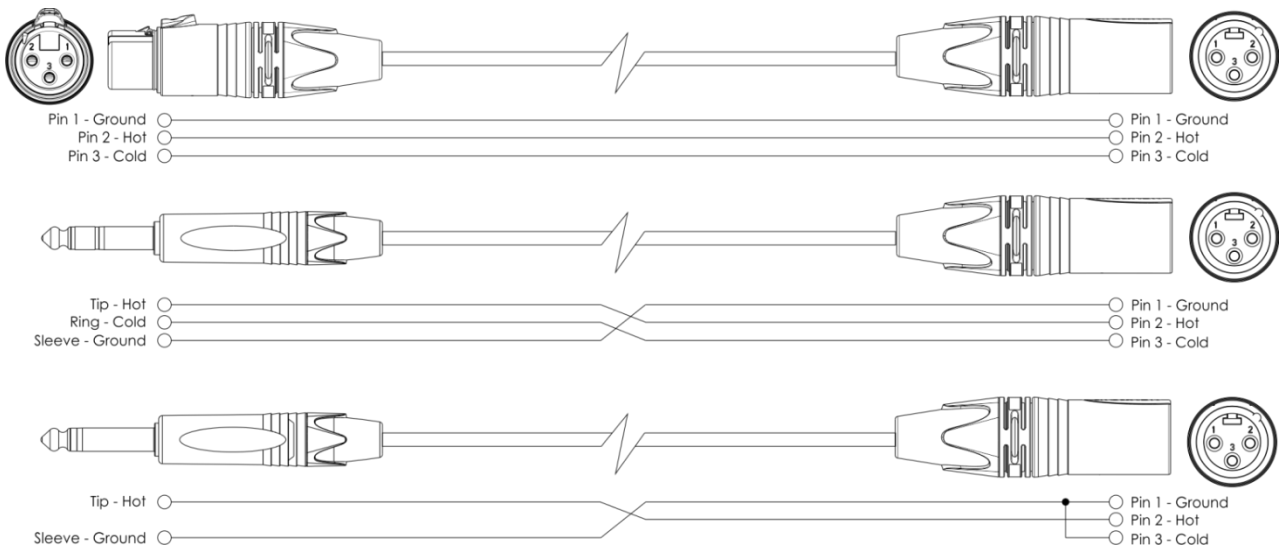



## Maintenance

---

Le HP-500 / HP-900 / HP-1500 / HP-2100 / HP-3000 ne requiert presque pas d'entretien. Cependant, vous devez veiller à ce que l'appareil reste propre.

Débranchez la prise de courant puis nettoyez le couvercle à l'aide d'un chiffon humide. Ne plongez sous aucun prétexte l'appareil dans un liquide. N'utilisez ni alcool ni solvants.

Assurez-vous que les branchements restent propres. Débranchez l'alimentation électrique et nettoyez les branchements à l'aide d'un chiffon humide. Assurez-vous que les connexions sont parfaitement sèches avant de connecter le matériel ou de le brancher à l'alimentation électrique.

## Résolution des problèmes

---

HP-500 / HP-900 / HP-1500 / HP-2100/ HP-3000

Ce guide de résolution des problèmes vise à vous aider à résoudre des problèmes simples. Pour ce faire, vous devez suivre les étapes suivantes dans l'ordre afin de trouver une solution. Dès que l'appareil fonctionne à nouveau correctement, ne suivez plus ces étapes.

- 01) Si l'appareil ne fonctionne pas correctement, débranchez-le.
- 02) Vérifiez l'alimentation de la prise murale, les câbles, les branchements, etc...
- 03) Si tout ce qui est mentionné ci-dessus semble fonctionner correctement, rebranchez l'appareil.
- 04) Si rien ne se produit au bout de 30 secondes, débranchez l'appareil.
- 05) Rapportez l'appareil à votre revendeur DAP Audio.

## Caractéristiques du produit

	HP-500	HP-900	HP-1500	HP-2100	HP-3000
Stéréo 2 ohms :	Interdit				
Stéréo 4 ohms :	2 x 200 W RMS	2 x 450 W RMS	2 x 750 W RMS	2 x 1 000 W RMS	2 x 1 400 W RMS
Stéréo 8 ohms :	2 x 150 W RMS	2 x 350 W RMS	2 x 500 W RMS	2 x 700 W RMS	2 x 1 200 W RMS
Bridge 2 ohms :	Interdit				
Bridge 4 ohms :	Interdit				
Bridge 8 ohms :	1 x 400 W RMS	1 x 900 W RMS	1 x 1 500 W RMS	1 x 2 000 W RMS	1 x 2 800 W RMS
Réponse en fréquence :	10 Hz – 20 kHz, +0 / -1 dB				
THD :	<0,5 %				
Rapport signal / bruit :	> 100 dB A-pondéré				
Diaphonie :	>75 dB				
Facteur d'amortissement :	>200 8 ohms				
Gain :	32 dB	32 dB	34,5 dB	34,5 dB	36 dB
Sensibilité en entrée :	0,775 V (+/- 1 dBv)	0,85 V (+/- 1 dBv)	0,775 V (+/- 1 dBv)	0,85 V (+/- 1 dBv)	0,775 V (+/- 1 dBv)
Impédance d'entrée :	20 kilo-ohms balancé, 10 kilo-ohms non balancé				
Modes de sortie	stéréo / parallèle / Bridge				
Technologie d'amp. :	Classe AB	Classe AB	Classe H	Classe H	Classe H à 3 étapes
Protection :	limiteur de niveau de crête (fixe), court circuit, surchauffe, surcharge, tension C.C.				
Refroidissement :	air forcé par ventilateur axial				
Débit d'air :	de l'avant à l'arrière				
Prises en entrée :	prise XLR à 3 broches				
Prises en sortie :	Speakon Out				
Prise électrique :	IEC				
Tension d'entrée :	210 - 240 V C.A., 50 / 60 Hz				
Consommation électrique (2 x 4 ohms)	600 W	1 400 W	2 210 W	2 850 W	3 800 W
Fusible principal :	fusible automatique réarmable, 3 A	fusible automatique réarmable, 6 A	fusible automatique réarmable, 10 A	fusible automatique réarmable, 15 A	fusible automatique réarmable, 20 A
Ventilateur :	24 V 0,3 A 80 x 80 x 25 mm				
Dimensions :	483 x 310 x 88 mm (l x L x H) 19" x 2HE				
Poids :	8 kg	10 kg	12,7 kg	14 kg	17 kg

La conception et les caractéristiques du produit sont soumises à modification sans avis préalable.



Site web : [www.Dap-audio.info](http://www.Dap-audio.info)  
 Adresse électronique : [service@highlite.nl](mailto:service@highlite.nl)

Dimensions HP-500 / HP-900 / HP-1500 / HP-2100 / HP-3000

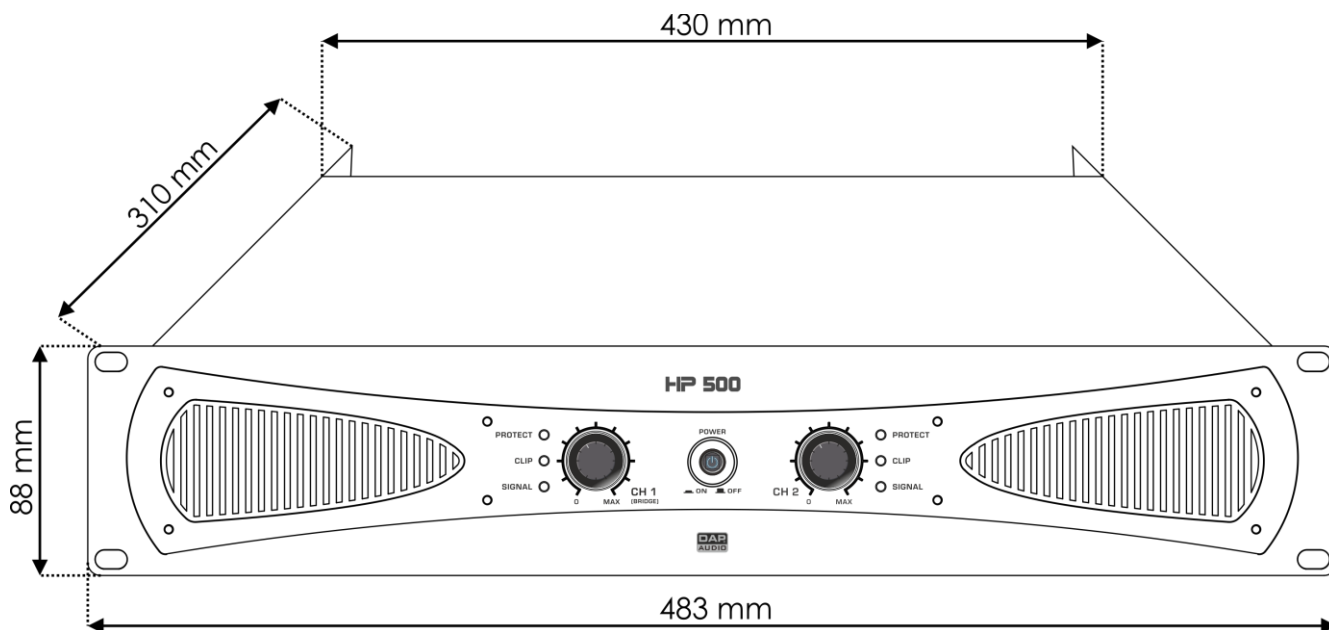



©2017 DAP Audio